

SIBIR

SIBIR GS 10010



Inhalt

Informationen zur Sicherheit und Warnhinweise- 2	Reinigung und Pflege-----10
Gerätebeschreibung ----- 8	Was tun, wenn...----- 12
Bedienfeld----- 8	Seitenwechsel der Tür-----13
Erste Benutzung und Installation----- 8	Installation der Türgriffe----- 14
Tägliche Nutzung----- 9	Entsorgung des Gerätes----- 15
Hilfreiche Tipps und Tricks----- 10	



Informationen zur Sicherheit und Warnhinweise

Zu Ihrer eigenen Sicherheit und ordnungsgemäßen Verwendung lesen Sie bitte vor Installation und erstmaligem Gebrauch des Geräts das Benutzerhandbuch sorgfältig durch, einschließlich der Hinweise und Warnungen. Zur Vermeidung von unnötigen Fehlern und Unfällen ist es erforderlich, dass alle Personen, die das Gerät verwenden, hinreichend vertraut sind mit dessen Betrieb und seinen Sicherheitsmerkmalen. Bewahren Sie diese Anleitungen sorgfältig auf und stellen Sie sicher, dass diese beim Gerät verbleiben, wenn dieses verstellt oder verkauft wird, damit jeder, der das Gerät im Laufe seiner Lebenszeit verwendet, ausreichend über dessen korrekte Inbetriebnahme und Sicherheit informiert ist.

Sicherheit für Kinder und Menschen mit Gebrechen

• Nach EN-Norm

Dieses Gerät kann von Kindern von 8 Jahren und älter sowie Personen mit eingeschränkten körperlichen, sensorischen bzw. geistigen Fähigkeiten oder mangelnder Erfahrung und Wissen verwendet werden, wenn sie eine Beaufsichtigung bzw. Anweisung für die Nutzung der Maschine auf sichere Weise erfahren und die Risiken gekannt haben. Die Kinder dürfen nicht mit dem Gerät spielen. Die Reinigung und Wartung dürfen nicht von Kindern ohne Aufsicht durchgeführt werden.

Nach IEC-Norm

Dieses Gerät ist nicht für die Verwendung von Personen (auch Kinder) geeignet, die körperlich, sensorisch oder geistig behindert sind oder keine nötige Erfahrung oder ausreichend Kenntnis von dem Produkt haben, außer sie von einer Person, die für ihre Sicherheit verantwortlich ist, Anweisungen für den Gebrauch des Geräts erhalten haben oder von dieser beaufsichtigt werden.

- Es besteht Erstickungsgefahr, bewahren Sie sämtliches Verpackungsmaterial außerhalb der Reichweite von Kindern auf.
- Ziehen Sie den Stecker aus der Buchse, wenn Sie das Gerät entsorgen, schneiden Sie das Verbindungskabel (so nah am Gerät wie möglich) ab und entfernen Sie die Tür, um zu vermeiden, dass spielende Kinder Stromschläge erhalten, wenn sie sich darin einschließen.
- Wenn Sie das Gerät mit Magnettürverschluss gegen ein älteres Gerät mit Schnappschloss an der Tür oder an dem Deckel austauschen, achten Sie bitte darauf, das Schnappschloss unbrauchbar zu machen, bevor sie es entsorgen. Dadurch wird die Gefahr vermieden, dass für Kinder daraus eine Todesfälle wird.

Allgemeine Sicherheitsvorschriften



- **WARNUNG** - Dieses Gerät ist für den Haushalt und ähnliche Anwendungen vorgesehen, z. B.:
 - Mitarbeiter-Küchenbereiche in Läden, Büros und anderen Arbeitsumgebungen.
 - Bauernhäuser und von Kunden in Hotels, Motels und anderen Wohnräumen;
 - Bett- und Frühstück-Typ Umgebungen
 - Gastronomie und ähnliche Non-Retail-Anwendungen
- **WARNUNG** - Bewahren Sie keine explosiven Stoffe wie Spraydosen mit brennbaren Treibmittel in diesem Gerät.
- **WARNUNG** - Wenn das Netzkabel beschädigt ist, muss es durch den Hersteller, seinen Kundendienst oder eine ähnlich qualifizierte Person ersetzt werden, um eine Gefahr zu vermeiden.
- **WARNUNG** - Halten Sie die Belüftungsöffnungen in der Geräteverkleidung oder in der integrierten Struktur von Behinderungen frei.
- **WARNUNG** - Verwenden Sie keine mechanische Vorrichtung oder anderen Mittel, um den Abtauvorgang zu beschleunigen.
- **WARNUNG** - Beschädigen Sie den Kühlmittelkreislauf nicht.
- **WARNUNG** - Verwenden Sie keine anderen elektrischen Geräte innerhalb des Lebensmittellablagefachs des Gerätes, außer diese sind vom Hersteller zu diesem Zweck zugelassen.

- **WARNUNG** - Das Kühlmittel und Isolationstreibgas sind brennbar. Bei der Entsorgung des Gerätes führen Sie dies nur bei einem zugelassenen Entsorgungszentrum durch. Nicht in Kontakt mit Flammen.
- **WARNUNG:** Stellen Sie bei der Positionierung des Geräts sicher, dass das Netzkabel nicht eingeklemmt oder beschädigt ist
- **WARNUNG:** Stellen Sie die Mehrfachkupplungssteckdose oder portable Stromversorgung nicht an der Geräterückseite auf

Austauschen der Beleuchtungslampen

- **WARNUNG** - Die Beleuchtungslampen dürfen nicht vom Benutzer ausgetauscht werden! Wenn die Beleuchtungslampen beschädigt sind, wenden Sie sich an den Kundendienst.

Dieser Warnhinweis gilt nur für die Kühlschränke, die Beleuchtungslampen enthalten.

Kühlmittel

Der Kühlmittelkreislauf des Geräts enthält das Kühlmittel Isobutan (R600a), ein sehr umweltverträgliches Erdgas, das nichtsdestotrotz entzündlich ist. Achten Sie während des Transports und der Aufstellung des Geräts darauf, dass kein Bestandteil des Kühlmittelkreislaufes beschädigt wird. Das Kühlmittel (R600a) ist entzündlich.

- **WARNUNG** – Die Kühlschränke enthalten Kältemittel und Gase in der Isolierung. Kältemittel und Gase müssen fachgerecht entsorgt werden, da sie Augenverletzungen oder Entzündung verursachen können. Stellen Sie vor einer ordnungsgemäßen Entsorgung sicher, dass der Schlauch des Kältemittelkreislaufs nicht beschädigt ist.



WARNUNG: Gefahr von Brand/ brennbaren Stoffen

Wenn der Kühlmittelkreislauf beschädigt ist:

- Vermeiden Sie offene Flammen und Zündquellen.
- Lüften Sie den Raum sorgfältig, in dem das Gerät steht.

Es ist gefährlich, diese Spezifikationen zu ändern oder das Produkt in irgendeiner Art und Weise zu verändern. Jegliche Beschädigung des Kabels kann zu einem Kurzschluss, Brand und/oder Stromschlag führen.



Elektrische Sicherheit

1. Das Stromkabel darf nicht verlängert werden.
2. Vergewissern Sie sich, dass der Stromstecker nicht eingequetscht oder beschädigt wird. Ein gequetschter oder beschädigter Stromstecker könnte überhitzen und einen Brand verursachen.
3. Achten Sie darauf, dass Sie an den Gerätenetzstecker gelangen.
4. Ziehen Sie nicht am Kabel.
5. Stecken Sie den Stromstecker nicht ein, wenn die Stromsteckerbuchse locker ist. Es besteht Brand- oder Stromschlaggefahr.
6. Das Gerät darf ohne Deckel auf der Innenbeleuchtung nicht betrieben werden.

7. Der Kühlschrank eignet sich nur für

Einphasenwechselstrom mit 220-240V/50HZ. Sollte die Spannungsfuktuation im Wohnbereich des Benutzers ist so groß sein, dass die Spannung den oben genannten Bereich überschreitet, so nutzen Sie aus Sicherheitsgründen bitte einen automatischen Wechselspannungsregler mit über 350W. Der Kühlschrank muss an eine spezielle Steckdose statt einer gemeinsamen mit anderen elektrischen Geräten angeschlossen werden.

Sein Stecker muss für eine Steckdose mit Erdung geeignet sein.

Tägliche Nutzung

- Lagern Sie keine entzündlichen Gase oder Flüssigkeiten im Gerät; es besteht eine Explosionsgefahr.
- Betreiben Sie keine anderen Elektrogeräte (z.B. elektrische Eismaschine, Mischer) innerhalb des Kühlschranks.
- Ziehen Sie immer am Stecker, nicht am Kabel, wenn Sie das Gerät ausstecken.
- Stellen Sie keine heißen Gegenstände in die Nähe der Plastikteile des Geräts
- Stellen Sie keine Lebensmittel direkt an die Luftaustrittsöffnung an der Rückwand.

-
- Lagern Sie neu verpackte gefrorene Lebensmittel gemäß Anweisungen des Nahrungsmittelherstellers.
 - Die Empfehlungen des Geräteherstellers zur Lagerung sollten strikt befolgt werden.
Siehe entsprechende Anweisungen zum Einfrieren.
 - Stellen Sie keine Getränke mit Kohlensäure in das Gefrierfach, denn sie üben Druck auf den Behälter aus, können ihn zum Explodieren bringen und so das Gerät beschädigen.
 - Gefrorene Lebensmittel können Frostverbrennungen verursachen, wenn sie direkt nach der Entnahme aus dem Gefrierfach konsumiert werden.
 - Stellen Sie das Gerät nicht direkt in die Sonne.
 - Halten Sie Kerzen, Lampen und andere Gegenstände mit offenen Flammen von dem Gerät fern, so dass das Gerät nicht in Brand gesetzt wird.
 - Das Gerät ist für die Lagerung der Nahrungsmittel und / oder Getränke im normalen Haushalt vorgesehen, wie in der Gebrauchsanweisung ausgeführt. Das Gerät ist schwer. Bei der Bewegung sollte darauf geachtet werden.
 - Entfernen oder berühren Sie keine Elemente aus dem Gefrierfach, wenn Ihre Hände feucht / nass sind, da dies zu Hautverletzungen oder Frost / Gefrierverbrennungen verursachen könnte.
 - Verwenden Sie niemals die Basis, Schubladen und Türen usw. als Aufstandsfläche oder Träger.
 - Gefrorene Lebensmittel dürfen nicht erneut eingefroren werden, wenn sie einmal abgetaut wurden.
 - Nicht essen Eis am Stiel oder Eiswürfel direkt nach der Entnahme aus dem Gefrierfach, da dies zu Gefrierbrand in Mund und Lippen führen könnte.
 - Um Verletzungen oder Schäden am Gerät durch das Herunterfallen der Gegenstände zu vermeiden, überladen Sie nicht die Türablagen oder legen Sie nicht zu viel Lebensmittel in das Gemüsefach.

Warnung!

Pflege und Reinigung

- Schalten Sie das Gerät vor der Wartung ab und ziehen Sie den Netzstecker aus der Steckdose.

-
- Reinigen Sie das Gerät nicht mit Hilfe von Metallobjekten, Dampfreinigern, ätherischen Ölen, organischen
 - Lösungsmitteln oder Scheuermitteln.
Verwenden Sie keine scharfen Objekte, um das Eis aus dem Gerät zu kratzen. Benutzen Sie einen Plastikschaaber.

Installation Wichtig!

- Befolgen Sie während des elektrischen Anschluss die Anweisungen in dieser Anleitung genau.
- Packen Sie das Gerät aus und überprüfen Sie es. Ist es beschädigt, schließen Sie das Gerät nicht an den Strom an, sondern setzen Sie sich umgehend mit dem Händler, bei dem Sie das Gerät gekauft haben, in Verbindung. Heben Sie in diesem Fall bitte alle Verpackungsmaterialien auf.
- Es ist ratsam, zumindest vier Stunden zu warten, bevor das Gerät eingeschaltet wird, damit das Öl in den Kompressor zurück fließen kann.
- Um das Gerät herum sollte ausreichend Luftzirkulation vorhanden sein; ansonsten kann es überhitzen. Befolgen Sie alle für die Installation relevanten Anweisungen, um eine ausreichende Ventilation zu gewährleisten.
- Wenn möglich, sollte die Rückseite des Produkts nicht zu nahe an einer Wand sein, um zu vermeiden, dass warme Teile (Kompressor, Kondensator) berührt oder abgefangen werden, um eine Brandgefahr zu vermeiden. Befolgen Sie die Installationsanweisungen.
- Das Gerät darf nicht in der Nähe von Heizungen oder Kochstellen stehen.
- Vergewissern Sie sich, dass der Netzstecker nach der Geräteaufstellung zugänglich ist.

Wartung

- Alle elektrischen Arbeiten im Rahmen der Wartung sollten von einem qualifizierten Elektriker oder einer kompetenten Person durchgeführt werden.
- Das Produkt muss von einem zugelassenen Service-Zentrum gewartet werden; außerdem dürfen nur Original-Ersatzteile verwendet werden.

1) Wenn das Gerät frostfrei ist.

2) Wenn das Gerät das Gefrierfach enthält.

Die Kinder im Alter von 3 bis 8 Jahren dürfen die Kühlgeräte be- und entladen. (Diese Klausel gilt nur für die EU-Region.)

Gerätebeschreibung

Geräteansicht

1. Temperaturregler
2. Tür
3. Obere Schublade im Gefrierschrank
4. Mittlere Schublade im Gefrierschrank
5. Eiswürfelschale
6. Untere Schublade im Gefrierschrank
7. Einstellbarer Fußteil
8. Türgriff (für einige Modelle)

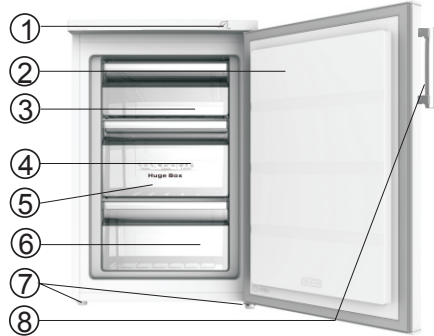

Hinweis: Aufgrund laufender Veränderungen an unseren Produkten kann es zu leichten Abweichungen zwischen diesem Benutzerhandbuch und ihrem Kühlschrank kommen, doch die Funktionen und Betriebsweisen bleiben unverändert. Um die bestmögliche Energieeffizienz dieses Produkts zu erzielen, platzieren Sie bitte alle Regale und Schubladen in ihren vorgesehenen Positionen (siehe Abbildung oben).

Bedienfeld

Inbetriebnahme und Temperaturregelung

Stecken Sie den Stecker des Anschlusskabels in die Steckdose mit einem Schutzerdungskontakt ein. Der Temperaturwahlschalter befindet sich auf der Oberseite des Gefrierfachs..

Thermostatregler

Der sich im Bedienfeld befindete Thermostatregler regelt die Temperatur des Gefrierfachs .

- Position "Mid"
- Position "Kalt"
- Position " Kälter "

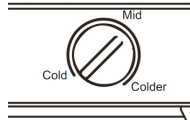

Die Temperatur wird durch folgende Faktoren beeinflusst werden:

- Raumtemperatur;
- Wie oft die Tür geöffnet wird;
- Wie viel Lebensmittel gelagert ist;
- Position des Gerätes.

Wichtig! Normalerweise empfehlen wir Ihnen, eine Einstellung von "Mittel" auszuwählen;

Wenn Sie die Temperatur höher oder niedriger einstellen möchten, drehen Sie bitte den Knopf entsprechend auf eine wärmere oder kältere Einstellung. Wenn Sie den Knopf auf eine kältere Einstellung drehen, kann dies zu einer Steigerung der Energieeffizienz führen. Andernfalls kann es zu Energieverbrauch führen.

Wichtig! Hohe Umgebungstemperaturen (z.B. an heißen Sommertagen) und eine kalte Einstellung auf dem Temperaturregler (Position "Kälter") können einen Dauerlauf oder auch einen Non-Stop des Kompressors verursachen!

Grund: Wenn die Umgebungstemperatur hoch ist, muss der Kompressor kontinuierlich laufen, um die niedrige Temperatur im Gerät zu halten.

HINWEIS: Zur optimalen Lebensmittelkonservierung ist eine mittlere Einstellung (Mitte) im Allgemeinen die beste.

Erste Benutzung und Installation

Reinigung vor der Verwendung

- Bevor Sie das Gerät zum ersten Mal verwenden, waschen Sie den Innenraum und alle internen Teile mit lauwarmem Wasser und neutraler Seife, um den typischen Geruch eines völlig neuen Produkts zu entfernen, dann trocknen Sie es gründlich.

Installation und Positionierung

Warnung! Vor der Installation lesen  Sie die Anweisung sorgfältig für Ihre Sicherheit und den einwandfreien Betrieb des Gerätes.

- Positionieren Sie das Gerät nicht in der Nähe von Wärmequellen wie Öfen, Heizungen, direkte Sonneneinstrahlung usw.

- Maximale Leistung und Sicherheit werden durch die Aufrechterhaltung der richtigen Raumtemperatur für die Klasse der betreffenden Einheit garantiert, wie auf dem Typenschild angegeben.
- Dieses Haushaltsgerät arbeitet gut von SN nach T. Es funktioniert möglicherweise nicht ordnungsgemäß, wenn es über einen längeren Zeitraum Temperaturen unter- oder oberhalb des angegebenen Bereichs ausgesetzt war.

Wichtig! Um den Gefrierschrank herum ist eine gute Belüftung erforderlich, damit die Wärme abgeführt werden kann. Aus diesem Grund sollte um das Gerät herum genügend Freiraum vorhanden sein. Es ist ratsam, einen Abstand von 50-70 mm zwischen der Rückseite des Gefrierschranks und der Wand von mindestens 100 mm auf beiden Seiten und einen Freiraum vor dem Gefrierschrank vorzusehen, damit sich die Türen um 160° öffnen können.

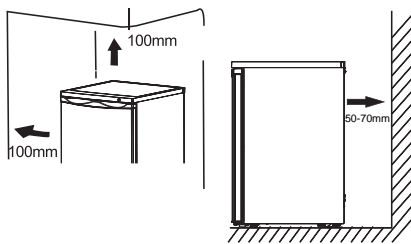

Klimaklassen	Umgebungstemperatur
SN	+10 C bis +32 C
N	+16 C bis +32 C
ST	+16 C bis +38 C
T	+16 C bis +43 C

- Setzen Sie das Gerät niemals Regen aus. Die ausreichende Luftzirkulation im niedrigeren hinteren Bereich des Gerätes muss gewährleistet sein, da eine schlechte Luftzirkulation die Leistung beeinträchtigen kann. Stellen Sie die Einbaugeräte nicht in der Nähe von Wärmequellen wie Heizungen und direkte Sonneneinstrahlung.

Nivellierung

- Das Gerät sollte eben stehen, um
- Vibrationen zu verhindern. Zum Nivellieren sollte das Gerät aufrecht stehen und beide Einstellvorrichtungen sollten festen Kontakt mit dem Boden haben. Sie können die Höhe auch einstellen, indem Sie die entsprechende vordere Pegelanpassung abschrauben (mit Ihren Fingern oder einem geeigneten Schlüssel).

Elektrischer Anschluss

Vorsicht! Jegliche während der Installation notwendige elektrische Arbeit sollte von einer qualifizierten oder kompetenten Person durchgeführt werden.

Warnung! Das Gerät muss geerdet werden. Der Hersteller verweigert jegliche Verantwortung, sollte diese Sicherheitsmaßnahme nicht beachtet werden.

Tägliche Nutzung

Zubehöre 1)

Gefrierfach

- Für Lagerung der eingefrorenen Lebensmittel.

Eiswürfelschale

- Für Eisbereitung und Lagerung von Eiswürfeln.

Gefrierfach 2)

- Für Einfrieren frischer Lebensmittel und Lagerung von gefrorenen und tiefgefrorenen Lebensmitteln für eine lange Zeit.

Auftauen der Lebensmittel 2)

- Im Gefrierfach
 - Bei Raumtemperatur.
 - In einem Mikrowellenofen .
 - In einem herkömmlichen Ofen oder Konvektionsofen.
 - Die einmal aufgetauten Lebensmittel sollten mit Ausnahme von Sonderfällen wieder eingefroren werden:
 - 1) Wenn das Gerät entsprechende Zubehöre und Funktionen enthält.
 - 2) Wenn das Gerät ein Gefrierfach enthält.
- HINWEIS:** Dieser Kühlschrank ist nicht zum Ein-/Unterbau geeignet.

Hilfreiche Tipps und Tricks

Geräusche beim Betrieb

Klicks - Immer wenn der Kompressor ein- oder ausschaltet ist, ist ein Klicken zu hören.

Brummen - Sobald der Kompressor in Betrieb ist, können Sie die Brummgeräusche hören.

Blubbern - Wenn das Kältemittel in dünne Rohre einströmt, können Sie Blubbern und Plätschergeräusche hören.

Plätschern - Auch nach dem Abschalten des Kompressors ist dieses Geräusch für eine kurze Zeit zu hören.

Energiespartipps

- Stellen Sie das Gerät nicht in der Nähe von Öfen, Heizungen oder anderen Wärmequellen.
- Halten Sie die minimale Zeit für Türöffnen.
- Stellen Sie die Temperatur nicht kälter als nötig ein.
- Stellen Sie sicher, dass die Seitenplatten und die Rückplatte des Gerätes in einem gewissen Abstand von der Wand sind, und folgen Sie die relevanten Anweisungen zur Installation.
- Sofern die Abbildung die richtige Anordnung der Schubladen, Gemüfefächer und Ablagen anzeigt, sollten Sie diese Anordnung nicht verstellen, da dies zu einer Veränderung des Energieverbrauchs führen könnte.

Tipps für das Einfrieren

- Beim ersten Start oder nach längerer Nichtbenutzung. Bevor Sie das Essen in das Fach stellen, lassen Sie das Gerät

mindestens 2 Stunden auf den höheren Einstellungen laufen.

- Verpacken Sie die Lebensmittel in kleine Portionen, damit sie schnell und vollständig eingefroren werden können und nur die Menge aufgetaut wird, die auch benötigt wird.
- Wickeln Sie das Essen in Aluminium- oder Plastikfolie und achten Sie darauf, dass die Päckchen luftdicht verschlossen sind.
- Achten Sie darauf, dass frische noch nicht gefrorene Lebensmittel nicht mit bereits eingefrorenen Lebensmitteln in Berührung kommen, damit die letzteren keinen Temperaturanstieg erleiden.
- Eisgekühlte Produkte können, wenn Sie direkt nach Entnahme aus dem Gefrierfach verzehrt werden, zu Gefrierbrand an der Haut führen.
- Wir empfehlen Ihnen, die Gefrierpackungen entsprechend mit einem Datum zu kennzeichnen, damit Sie über das Datum des Einfrierens informiert sind.

Tipps zum Lagern von gefrorenen Lebensmitteln

- Darauf achten, dass die kommerziell eingefrorenen Lebensmittel vom entsprechenden Einzelhändler gelagert wurden.
- Lebensmittel, wenn sie einmal aufgetaut sind, nicht wieder einfrieren, denn dann verderben sie schnell.
- Lebensmittel nicht länger lagern als der Hersteller empfiehlt.

Hinweis: Wenn das Gerät entsprechende Zubehöre und Funktionen enthält.

Reinigung und Pflege

Reinigung und Pflege

Aus hygienischen Gründen sollte das Interieur des Gerätes (einschließlich Zubehörteile für Interieur) regelmäßig gereinigt werden.

Das Gerät sollte mindestens alle zwei Monate gereinigt und gewartet werden.



Warnung! Stromschlaggefahr!

Das Gerät sollte während der Reinigung ausgesteckt sein. Schalten Sie das Gerät vor der Reinigung ab und ziehen Sie den

Netzstecker aus der Steckdose, schalten Sie es aus, oder schalten Sie den Schutzschalter oder die Sicherung ab.

Hinweis!

- Entfernen Sie die Lebensmittel aus dem Gerät vor der Reinigung. Bewahren Sie sie an einem kühlen Ort und halten Sie sie gut abgedeckt.
- Niemals reinigen Sie das Gerät mit einem Dampfreiniger. Es könnte sich Feuchtigkeit an den elektrischen Bauteilen bilden.

- Heißer Dampf könnte die Plastikteile beschädigen.
- Ätherische Öle und organisches Lösungsmittel können die Plastikteile angreifen, z.B. Zitronensaft oder der Saft von einer Orangenschale, Buttersäure oder Reinigungsmittel, das Essigsäure enthält. Lassen Sie keine solche Substanzen in Kontakt mit Geräteteilen kommen.
- Verwenden Sie keine scheuernden Reinigungsmittel.
- Reinigen Sie das Gerät und die Innenausstattung mit einem Tuch und lauwarmem Wasser. Es kann auch handelsübliches Geschirrspülmittel verwendet werden.
- Nach der Reinigung wischen Sie es mit frischem Wasser und einem sauberen Geschirrtuch.
- Am Kondensator angesammelter Staub führt zu einem höheren Stromverbrauch; Reinigen Sie den Kondensator auf der Geräterückseite einmal im Jahr mit einer weichen Bürste oder einem Staubsauger. (Nur für den Außenkondensator)
- Überprüfen Sie das Wasserablaufloch an der Rückwand des Kühlfachs.
- Reinigen Sie einen verstopften Abfluss mit einem weichen Stift; seien Sie vorsichtig, damit sie das Fach nicht mit einem scharfen Objekt beschädigen.
- Nehmen Sie das Gerät nach dem Trocknen wieder in Betrieb..

Abtauen im Lagerfach für Gefriergut

- Das Abtauen im Gefrierfach wird manuell betätigt. Vor dem Abtauen nehmen Sie die Lebensmittel aus.
- Nehmen Sie die Eiswürfelschale und Schubladen aus oder stellen Sie sie vorübergehend in das Fach für frische Nahrungsmittel.

- Lassen Sie die Tür des Kühlschranks geöffnet, bis Eis und Frost gründlich lösen und sich an der Unterseite des Gefrierkammers sammeln. Wischen Sie das Wasser mit einem weichen Tuch aus.
- Um den Prozess der Abtauen zu beschleunigen, können Sie eine Schüssel mit warmem Wasser (ca. 50 °C) in die Gefrierkammer stellen und Eis und Frost mit einem Abtauen-Spachtel abschaben. Dadurch sollten Sie den Knopf des Temperaturreglers in die ursprüngliche Position setzen.
- Es ist nicht ratsam, die Gefrierkammer direkt mit heißem Wasser oder einem Haartrockner zu erwärmen, um die Verformung des Innengehäuses während Abtauen zu vermeiden.
- Es ist auch nicht ratsam, mit scharfen Werkzeugen Eis und Frost abzukratzen oder Lebensmittel aus den Behältern zu trennen, die zusammen mit der Lebensmittel geronnene worden sind, um das Innengehäuse oder die Oberfläche des Verdampfers nicht zu beschädigen.

Hinweis! Das Gerät sollte mindestens einmal im Monat abgetaut werden. Wenn die Tür im Betrieb bei extremer Feuchtigkeit verwendet wurde, empfehlen wir Ihnen, das Gerät alle zwei Wochen abzutauen.

Das Gerät außer Betrieb nehmen

- Entleeren Sie das Gerät
- Ziehen Sie den Netzstecker
- Reinigen Sie es gründlich (siehe Abschnitt: Reinigung und Pflege).
- Lassen Sie die Tür zur Vermeidung einer Geruchsentwicklung offen stehen.

Was tun, wenn...



Warnung! Unterbrechen Sie vor der Fehlerbehebung die Stromversorgung.

Nur ein qualifizierter Elektriker oder eine kompetente Person darf eine Fehlerbehebung durchführen, die nicht in dieser Anleitung beschrieben ist.

Wichtig!

Reparaturen am Gerät dürfen nur von

kompetenten Service-Technikern vorgenommen werden. Unsachgemäße Reparaturen können zu erheblichen Gefährdungen für den Benutzer führen. Wenn Ihr Gerät repariert werden muss, nehmen Sie bitte Kontakt mit Ihrem Fachhändler oder Ihrem lokalen Kundendienst auf.

Problem	Mögliche Ursache	Lösung
Das Gerät funktioniert nicht.	Das Gerät ist nicht eingeschaltet.	Schalten Sie das Gerät ein.
	Der Stecker ist nicht oder nur locker eingesteckt.	Stecken Sie den Stecker ein.
	Eine Sicherung ist durchgebrannt oder defekt.	Prüfen Sie die Sicherung und tauschen Sie sie gegebenenfalls aus.
	Die Buchse ist defekt	Defekte Teile müssen von einem Elektriker behoben werden.
Das Gerät kühlt zu stark.	Die Temperatur ist zu niedrig eingestellt.	Stellen Sie den Temperaturregler vorübergehend auf eine wärmere Temperatur ein.
Die Lebensmittel sind zu warm.	Die Temperatur ist nicht angemessen eingestellt.	Siehe Abschnitt "Erste Inbetriebnahme".
	Die Tür war lange auf	Öffnen Sie die Tür nur so lange wie nötig.
	In den letzten 24 Stunden wurden viele warme Lebensmittel in das Gerät gestellt.	Stellen Sie den Temperaturregler vorübergehend auf eine kältere Temperatur ein.
	Das Gerät steht in der Nähe einer Hitzequelle.	Siehe Abschnitt "Aufstellungsstandort".
Die Innenbeleuchtung funktioniert nicht.	Die Glühbirne ist defekt	Siehe Abschnitt „Glühbirne austauschen“
Starke Frostbildung, womöglich auch an der Türdichtung.	Die Türdichtung ist nicht luftdicht (womöglich nach dem Versetzen der Tür).	Erwärmen Sie die Abschnitte der Türdichtung, die lecken, langsam mit einem Haartrockner (auf niedriger Stufe). Bringen Sie die erwärmte Türdichtung gleichzeitig mit der Hand in Form, damit sie richtig sitzt.
Ungewöhnliche Geräusche	Das Gerät steht nicht eben	Stellen Sie die Füße nach.
	Das Gerät berührt die Wand oder andere Objekte.	Verschieben Sie das Gerät leicht.
	Ein Bauteil, z. B. ein Rohr auf der Geräterückseite, berührt ein anderes Teil des Geräts oder die Wand	Drücken Sie das Bauteil gegebenenfalls vorsichtig aus dem Weg.
Der Kompressor startet nicht sofort nach Änderung der Temperatureinstellung.	Das ist normal; es liegt kein Fehler vor.	Der Kompressor startet erst nach einer gewissen Zeit.
Es hat sich Wasser am Boden oder auf den Abstellflächen gesammelt.	Das Wasserabflussloch ist verstopft.	Siehe Abschnitt "Reinigung und Pflege".

Seitenwechsel der Tür

Sie können die Seite, an der die Tür geöffnet wird, wahlweise von links (wie ausgeliefert) nach rechts ändern, sollte es die Einbaustelle erfordern. Benötigte Werkzeuge:

1. 8mm Steckschlüssel



2. 10mm Steckschlüssel



3. Kreuzschraubendreher



4. Spachtel oder Schlitzschraubendreher



Seitenwechsel der Tür

1. Lassen Sie den Gefrierschrank stehen, entfernen Sie die beiden Schrauben auf der Rückseite der oberen Abdeckung, und dann heben Sie die obere Abdeckung und legen Sie sie auf eine gepolsterte Oberfläche, um den Kratzer zu vermeiden.

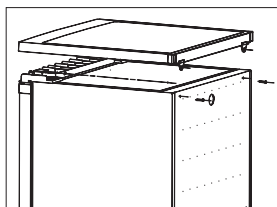

2. Entfernen Sie die vier Schrauben wie folgt. Heben Sie den oberen Scharnierkern, und dann legen Sie ihn an einem sicheren Ort.

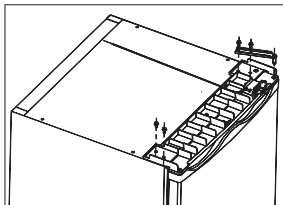

3. Heben Sie die Tür und legen Sie sie auf eine gepolsterte Oberfläche, um den Kratzer zu vermeiden. Entfernen Sie die beiden verstellbaren Füßen und nehmen Sie den unteren Scharnierbock durch Losdrehen der Schrauben. Dann übertragen Sie sie auf eine andere Seite. Hinweis: 1. Vor dem Transfer müssen Sie die Scharnierachse von dem Loch ① zu ② bewegen.

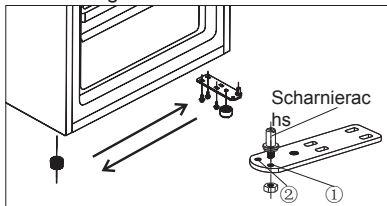

4. Stellen Sie die Tür in seine neue Stelle und stellen Sie sicher, dass der Stift in die Buchse am unteren Rahmenteil geleitet ist. Ersetzen Sie den Deckel durch Einbau des Scharnierkerns in das obere Türloch, und dann befestigen Sie ihn mit 2 Schrauben. Ersetzen Sie weitere 2 Schrauben auf die andere Seite.

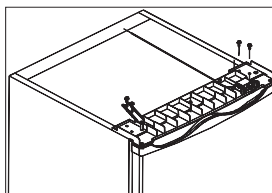

5. Stellen Sie die obere Abdeckung in den Gefrierschrank. Ziehen Sie die zwei Schrauben auf der Rückseite der oberen Abdeckung fest.

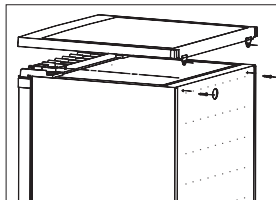

Warnung!

Das Gerät muss nicht an das Netz angeschlossen werden, wenn Sie die Türseite wechseln, an dem sich die Tür öffnet. Entfernen Sie den Netzstecker vorher.

Installation der Türgriffe

Wenn die Türgriffe separat in einem Plastikbeutel mit Ihrem Gerät geliefert sind, können Sie die Türgriffe wie folgt installieren.

1. Entfernen Sie die Schraube an der Tür. Halten oder installieren Sie die Schraubenabdeckungen auf der Seite, wo das Scharnier sich befindet.

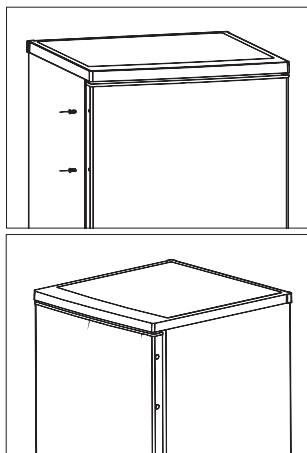

2. Passen Sie das Griffloch auf die Tür, und fixieren Sie dann die Schraube, die Sie von der Tür entfernen, um den Griff fest an der Tür zu befestigen.

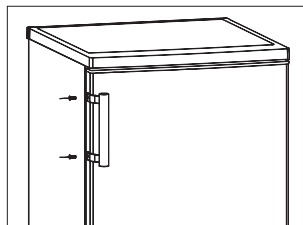

Entsorgung des Gerätes

Es ist verboten, dieses Gerät im Hausmüll zu entsorgen.

Verpackungsmaterialien

Die Verpackungsmaterialien mit dem Recycling-Symbol sind wiederverwertbar.

Entsorgen Sie diese Verpackung in einem geeigneten Sammelbehälter, um sie zu recyceln.

Vor der Entsorgung des Gerätes.

1. Ziehen Sie den Netzstecker aus der Steckdose.
2. Schneiden Sie das Netzkabel ab und entsorgen Sie es mit dem Netzstecker.

	Korrekte Entsorgung dieses Produkts
	<p>Innerhalb der EU weist dieses Symbol darauf hin, dass dieses Produkt nicht über den Hausmüll entsorgt werden darf. Altgeräte enthalten wertvolle recyclingfähige Materialien, die einer Wiederverwertung zugeführt werden sollten um der Umwelt bzw. der menschlichen Gesundheit nicht durch unkontrollierte Müllbeseitigung zu schaden. Bitte entsorgen Sie Altgeräte deshalb über geeignete Sammelsysteme oder senden Sie das Gerät zur Entsorgung an die Stelle, bei der Sie es gekauft haben. Diese wird dann das Gerät der stofflichen Verwertung zuführen.</p>

Beachten Sie die folgenden Anweisungen, um eine Kontamination von Lebensmitteln zu vermeiden

- Wenn Sie die Tür längere Zeit öffnen, kann dies zu einer erheblichen Temperaturerhöhung in den Fächern des Geräts führen.
- Reinigen Sie regelmäßig die Oberflächen, die mit Lebensmitteln und zugänglichen Ablaufsystemen in Kontakt kommen können.
- Bewahren Sie rohes Fleisch und rohen Fisch in geeigneten Behältern im Kühlschrank auf, damit sie nicht mit anderen Lebensmitteln in Berührung kommen oder auf andere Lebensmittel tropfen.
- Zwei-Sterne-Gefriergut-Lagerfächer eignen sich für die Lagerung von Tiefkühlkost, die Lagerung oder Herstellung von Eis und die Herstellung von Eiswürfeln.
- Ein-, Zwei- und Drei-Sterne-Fächer sind nicht zum Einfrieren frischer Lebensmittel geeignet.

Reihenfolge	Fächer TYP	Ziel-Lagertemperatur [° C]	Geeignete Lebensmittel
1	Kühlschrank	+2~ +8	Eier, Fertiggerichte, abgepackte Lebensmittel, Obst und Gemüse, Milchprodukte, Kuchen, Getränke und andere Lebensmittel sind nicht zum Einfrieren geeignet.
2	(***)*-Gefrierschrank	≤ -18	Meeresfrüchte (Fisch, Garnelen, Schalentiere), Süßwasserprodukte und Fleischprodukte (empfohlen für 3 Monate, Nährwerte und Geschmack nehmen mit der Zeit ab), geeignet für gefrorene frische Lebensmittel.
3	***-Gefrierschrank	≤ -18	Meeresfrüchte (Fisch, Garnelen, Schalentiere), Süßwasserprodukte und Fleischprodukte (empfohlen für 3 Monate, Nährwerte und Geschmack nehmen mit der Zeit ab). Nicht geeignet für gefrorene frische Lebensmittel.
4	**-Gefrierschrank	≤ -12	Meeresfrüchte (Fisch, Garnelen, Schalentiere), Süßwasserprodukte und Fleischprodukte (empfohlen für 2 Monate, Nährwerte und Geschmack nehmen mit der Zeit ab). Nicht geeignet für gefrorene frische Lebensmittel.
5	*-Gefrierschrank	≤ -6	Meeresfrüchte (Fisch, Garnelen, Schalentiere), Süßwasserprodukte und Fleischprodukte (empfohlen für 1 Monate, Nährwerte und Geschmack nehmen mit der Zeit ab). Nicht geeignet für gefrorene frische Lebensmittel.
6	0-Stern	-6~ 0	Frisches Schweinefleisch, Rindfleisch, frischer Fisch, Hühnerfleisch, einige abgepackte verarbeitete Lebensmittel usw. (empfohlen, am selben Tag zu essen, vorzugsweise nicht mehr als 3 Tage). Teilweise eingekapselte verarbeitete Lebensmittel (nicht einfrierfähige Lebensmittel)
7	Kühlen	-2~ +3	Frisches / tiefgefrorenes Schweinefleisch, Rindfleisch, Hühnerfleisch, Süßwasserprodukte usw. (7 Tage unter 0 ° C und über 0 ° C) wird für den Verzehr an diesem Tag empfohlen, vorzugsweise nicht mehr als 2 Tage. Meeresfrüchte (weniger als 0 ° C für 15 Tage, es wird nicht empfohlen, über 0 ° C zu lagern)

8	Frisches Essen	0 ~ +4	Frisches Schweinefleisch, Rindfleisch, frischer Fisch, Hühnerfleisch, gekochtes Essen usw. (empfohlen, am selben Tag zu essen, vorzugsweise nicht mehr als 3 Tage)
9	Wein	+5 ~ +20	Rotwein, Weißwein, Sekt usw.

Hinweis: Bitte lagern Sie unterschiedliche Lebensmittel entsprechend den Fächern oder der Ziel-Lagerungstemperatur Ihrer gekauften Produkte.

- Wenn das Kühlgerät längere Zeit leer gelassen wird, schalten Sie das Gerät aus, tauen Sie es ab, reinigen und trocknen Sie es sowie lassen Sie die Tür offen, um Schimmelbildung im Gerät zu vermeiden.

Reinigung des Wasserspenders (speziell für Wasserspenderprodukte):

- Reinigen Sie die Wassertanks, wenn sie 48 Stunden lang nicht benutzt wurden; Spülen Sie das an eine Wasserversorgung angeschlossene Wassersystem, wenn 5 Tage lang kein Wasser angesaugt wurde.

WARNUNG - Die Lebensmittel müssen in den Tüten verpackt werden, bevor sie in den Kühlschrank gelegt werden, und die Flüssigkeiten müssen in Flaschen oder geschlossenen Behältern verpackt werden, um das Problem zu vermeiden, dass die Gestaltungsstruktur des Produktes nicht leicht zu reinigen ist.

Contents

Safety and warning information.....	2	Cleaning and care.....	10
Description of the appliance	8	What to do if... ..	12
Control panel.....	8	Reversing the door.....	13
First use and installation.....	8	Installing the door handle.....	14
Daily use.....	9	Disposal of the appliance.....	15
Helpful hints and tips.....	10		



Safety and warning information

For your safety and correct usage, before installing and first using the appliance, read this user manual carefully, including its hints and warnings. To avoid unnecessary mistakes and accidents, it is important to make sure that all people using the appliance are thoroughly familiar with its operation and safety features. Save these instructions and be sure that they remain with the appliance if it is moved or sold, so that anyone using it throughout its life, will be properly informed on its usage and safety notices.

For the safety of life and property, keep the precautions of these user's instructions as the manufacturer is not responsible for damages caused by omission.

Safety for children and others who are vulnerable people

- According to EN standard

This appliance can be used by children aged from 8 years and above and persons with reduced physical, sensory or mental capabilities or lack of experience and knowledge if they have been given supervision or instruction concerning use of the appliance in a safe way and understand the hazards involved. Children shall not play with the appliance. Cleaning and user maintenance shall not be made by children without supervision.

According to IEC standard

This appliance is not intended for use by persons (including children) with reduced physical, sensory or mental capabilities, or lack of experience and knowledge, unless they have been given supervision or instruction concerning use of the appliance by a person responsible for their safety.

- Keep all packaging away from children as there is risk of suffocation.
- If you are discarding the appliance, pull the plug out of the socket, cut the connection cable (as close to the appliance as you can) and remove the door to prevent children playing from suffering an electric shock or from closing themselves inside it.
- If this appliance, featuring a magnetic door seals, is to replace an older appliance having a spring lock (latch) on the door or lid, be sure to make the spring lock unusable before you discard the old appliance. This will prevent it from becoming a death trap for a child.

General safety



- **WARNING** — This appliance is intended to be used in household and similar applications such as
 - staff kitchen areas in shops, offices and other working environments;
 - farm houses and by clients in hotels, motels and other residential type environments;
 - bed and breakfast type environments;
 - catering and similar non-retail applications.
- **WARNING** — Do not store explosive substances such as aerosol cans with a flammable propellant in this appliance.
- **WARNING** — If the supply cord is damaged, it must be replaced by the manufacturer, its service agent or similarly qualified persons in order to avoid a hazard.
- **WARNING** — Keep ventilation openings, in the appliance enclosure or in the built-in structure, clear of obstruction.
- **WARNING** — Do not use mechanical devices or other means to accelerate the defrosting process, other than those recommended by the manufacturer.
- **WARNING** — Do not damage the refrigerant circuit.
- **WARNING** — Do not use electrical appliances inside the food storage compartments of the appliance, unless they are of the type recommended by the manufacturer.

-
- **WARNING** — The refrigerant and insulation blowing gas are flammable. When disposing of the appliance, do so only at an authorized waste disposal centre. Do not expose to flame.
 - **WARNING** —When positioning the appliance, ensure the supply cord is not trapped or damaged.
 - **WARNING** —Do not locate multiple portable socket-outlets or portable power supplies at the rear of the appliance.

Replacing the illuminating lamps

- **WARNING**—The illuminating lamps must not be replaced by the user! If the illuminating lamps is damaged, contact the customer helpline for assistance.

This warning is only for refrigerators that contain illuminating lamps.

Refrigerant

The refrigerant isobutene (R600a) is contained within the refrigerant circuit of the appliance, a natural gas with a high level of environmental compatibility, which is nevertheless flammable. During transportation and installation of the appliance, ensure that none of the components of the refrigerant circuit becomes damaged.

The refrigerant (R600a) is flammable.

- **WARNING** — Refrigerators contain refrigerant and gases in the insulation. Refrigerant and gases must be disposed of professionally as they may cause eye injuries or ignition. Ensure that tubing of the refrigerant circuit is not damage prior to proper disposal.



WARNING : Risk of fire / flammable materials

If the refrigerant circuit should be damaged:

-Avoid opening flames and sources of ignition.

-Thoroughly ventilate the room in which the appliance is situated.

It is dangerous to alter the specifications or modify this product in any way.

Any damage to the cord may cause a shortcircuit, fire, and/or electric shock.



Electrical safety

1. The power cord must not be lengthened.
2. Make sure that the power plug is not crushed or damaged. A crushed or damaged power plug may overheat and cause a fire.
3. Make sure that you can access the main plug of the appliance.
4. Do not pull the main cable.
5. If the power plug socket is loose, do not insert the power plug. There is a risk of electric shock or fire.
6. You must not operate the appliance without the interior lighting lamp cover.
7. The fridge is only applied with power supply of single phase alternating current of 220~240V/50Hz. If fluctuation of voltage in the district of user is so large that the voltage exceeds the above scope, for safety sake, be sure to apply A.C. Automatic voltage regulator of more than 350W to the fridge. The fridge must employ a special power socket instead of common one with other electric appliances. Its plug must match the socket with ground wire.

Daily use

- Do not store flammable gass or liquids in the appliance, There is a risk of an explosion.
- Do not operate any electrical appliances in the appliance (e.g. electric ice cream makers, mixers etc.).
- When unplugging always pull the plug from the mains socket, do not pull on the cable.
- Do not place hot items near the plastic components of this appliance.

-
- Do not place food products directly against the air outlet on the rear wall.
 - Store pre-packed frozen food in accordance with the frozen food manufacture's instructions.
 - The appliances manufactures storage recommendations should be strictly adhered to. Refer to relrelevant instructions for storage.
 - Do not place carbonated or fizzy drinks in the freeze compartment as it creates pressure on the container, which may cause it to explode, resulting in damage to the appliance.
 - Frozen food can cause frost burns if consumed straight from the freezer compartment.
 - Do not place the appliance in direct sunlight.
 - Keep buring candles, lamps and other items with naked flames away from the appliance so that do not set the appliance on fire.
 - The appliance is intended for keeping food stuff and/or beverages in normal household as explained in this instruction booklet The appliance is heavy. Care should be taken when moving it.
 - Do not remove nor touch items from the freezer compartment if your hands are damp/wet, as this could cause skin abrasions or frost/freezer burns.
 - Never use the base, drawers, doors etc. to stand on or as supports.
 - Frozen food must not be refrozen once it has been thawed out.
 - Do not consume ice popsicles or ice cubes straight from the freezer as this can cause freezer burn to the mouth and lips.
 - To avoid items falling and causing injury or damage to the appliance, do not overload the door racks or put too much food in the crisper drawers.

caution!

Care and cleaning

-
- Before maintenance, switch off the appliance and disconnect the mains plug from the mains socket.
 - Do not clean the appliance with metal objects, steam cleaner, ethereal oils, organic solvents or abrasive cleansers.
 - Do not use sharp objects to remove frost from the appliance. Use a plastic scraper.

Installation Important!

- For electrical connection carefully, follow the instructions given in this manual.
Unpack the appliance and check if there are damages on it.
- Do not connect the appliance if it is damaged. Report possible damages immediately to the place you bought it. In this case retain packing.
- It is advisable to wait at least four hours before connecting the appliance to allow the oil to flow back in the compressor.
- Adequate air circulation should be around the appliance, lacking this leads to overheating. To achieve sufficient ventilation, follow the instructions relevant to installation.
- Wherever possible the back of the product should not be too close to a wall to avoid touching or catching warm parts (compressor, condenser) to prevent the risk of a fire, follow the instructions relevant to installation.
- The appliance must not be locate close to radiators or cookers.
- Make sure that the mains plug is accessible after the installation of the appliance.

Service

- Any electrical work required to do the servicing of the appliance should be carried out by qualified electrician or competent person.
- This product must be serviced by an authorized Service Center, and only genuine spare parts must be used.
 - 1)If the appliance is Frost Free.
 - 2)If the appliance contains freezer compartment.

Note: Children aged from 3 to 8 years are allowed to load and unload refrigerating appliances.(This clause applies only to the EU region.)

Description of the appliance

View of the appliance

1. Temperature regulator
2. Door
3. Upper drawer in freezer
4. Middle drawer in freezer
5. Ice tray
6. Lower drawer in freezer
7. Adjustable feet
8. Door handle (some models have)

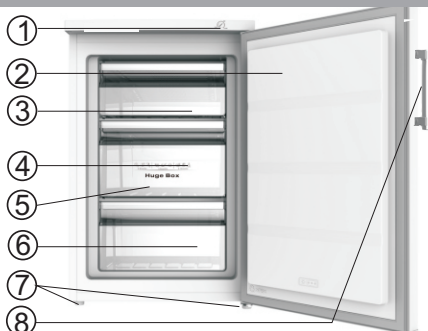

Note: Due to continual modification of our products, your refrigerator may be slightly different from this instruction Manual, but its functions and usage methods remain the same.

To get the best energy efficiency of this product, please place all shelves, drawers on their original position as the illustration above.

Control panel

Starting up and temperature regulation

Insert the plug of the connection lead into the plug socket with a protective grounding contact. The temperature selector knob is located on the top of the freezer compartment.

Thermostat Control

The thermostat control situated in the control panel regulates the temperature of the freezer compartment.

- Position "cold"
- Position "Mid"
- Position "Colder"

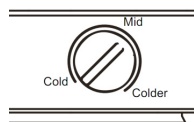

The temperature will be affected by:

- Room temperature;
- How often the door is opened;
- How much food is stored;
- Position of the appliance.

Important! Normally we advise you select a setting of "Mid", if you want the temperature

higher or lower please turn the knob to a warmer or colder setting accordingly. When you turn the knob to lower temperature, it can consume more energy while to the higher, it can be more energy-saving and therefore increase the energy efficiency.

Important! High ambient temperatures (e.g. on hot summer days) and a colder setting on the temperature regulator (position "colder") can cause the compressor to run continuously or even non-stop!

Reason: When the ambient temperature is high, the compressor must run continuously to maintain the low temperature in the appliance

NOTE: For optimum food preservation, a medium setting (Mid) is generally the most suitable.

First use and installation

Cleaning before use

- Before using the appliance for the first time, wash the interior and all internal accessories with lukewarm water and neutral soap in order to remove the typical smell of a brand new product, then dry thoroughly.

Installation Positioning



Warning! Before installing, read the instruction carefully for your safety and the correct operation of appliance.

- Position the appliance away from sources of heat such as stoves, radiators, direct sunlight, etc.

- Maximum performance and safety are guaranteed by maintaining the correct indoor temperature for the class of unit concerned, as specified on the rating plate.
- This appliance performs well from SN to T. The appliance may not work properly if it is left for a longer period at a temperature above or below the indicated range.

Important! It is necessary to have good ventilation around the freezer to allow for the dissipation of heat. For this reason, sufficient clear space should be available around the appliance. It is advisable for there to be 50-70mm separating the back of the freezer to the wall at least 100mm of space on its two sides and a clear space in front to allow the doors to open 160° .

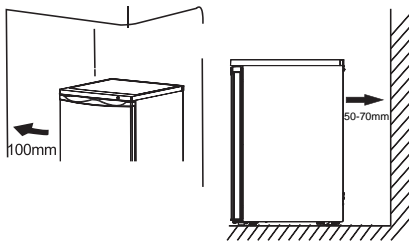

Climate class	Ambient temperature
SN	+10°C to +32°C
N	+16°C to +32°C
ST	+16°C to +38°C
T	+16°C to +43°C

- Appliances must not be exposed to rain. Sufficient air must be allowed to circulate in the low rear section of the appliance, as poor air circulation can affect performance. Built-in appliances should be positioned away from heat sources such as heaters and direct sunlight.

Leveling

- The appliance should be level in order to eliminate vibration. To make the appliance level, it should be upright and both adjusters should be in stable contact with the floor. You can also adjust the level by unscrewing the appropriate level adjustment in the front (use your fingers or a suitable spanner).

Electrical connection

Caution! Any electrical work required to install this appliance should be carried out by qualified or authorized personnel.

Warning! This appliance must be grounded. The manufacturer declines any liability should these safety measures not be observed.

Daily use

Accessories ¹⁾

Freezer Drawer

- For storing frozen food.

Ice tray

- For making ice and storing ice-cubes.

Freezer food compartment ²⁾

- For freezing fresh food and storing frozen and deep-frozen food for long periods of time.

Thawing food ²⁾

- In the freezer compartment
- At room temperature
- In a microwave oven
- In a conventional or convection oven
- Food once thawed should be re-frozen with the exception of special cases

1) If the appliance contains related accessories and functions.

2) If the appliance contains a freezer compartment.

NOTE: This refrigerating appliance is not intended to be used as a built-in appliance.

Helpful hints and tips

Noises during operation

Clicks - Whenever the compressor switches on or off, a click can be heard.

Humming - As soon as the compressor is in operation, you can hear it humming.

Bubbling - When refrigerant flows into thin tubes, you can hear bubbling or splashing noises.

Splashing - Even after the compressor has been switched off, this noise can be heard for a short time.

Energy saving tips

- Do not install the appliance near stoves, radiators or other sources of warmth.
- Keep the time the appliance is open to a minimum.
- Do not set the temperature colder than necessary.
- Make sure the side plates and back plate of the appliance are at some distance from the wall, and follow the instructions relevant to installation.
- If the diagram shows the correct combination for the drawers, crisper and shelves, do not adjust the combination as it would produce an effect on energy consumption.

Hints for freezing

- When first starting-up or after a period out

of use. Before putting the food in the compartment, let the appliance run at least 2 hours on the higher settings.

- Prepare food in small portions to enable it to rapidly and completely frozen and to make it possible to subsequently thaw only the quantity required.
- 'Wrap up the food in aluminum foil or polyethylene (plastic) and make sure that the packages are airtight.
- Do not allow fresh, unfrozen food to touch food that is already frozen, thus avoiding a rise in the temperature of latter.
- Iced products, if consumed immediately after removal from the freezer compartment can possibly cause skin to become freezer burnt.
- It is recommended to label and date each frozen package in order to keep track of the storage time.

Hints for the storage of frozen food

- Make sure that commercially frozen food was stored by the retailer.
- Once defrosted, foods deteriorate rapidly and can not be re-frozen.
- Do not exceed the storage period indicated by the food manufacturer.

Note: If the appliance contains related accessories and functions.

Cleaning and care

Cleaning and care

For hygienic reasons, the appliance interior, including interior accessories, should be cleaned regularly.

The appliance should be cleaned and maintained at least every two months.

 **Warning!** Danger of electrical shock!

The appliance should not be connected to the main power supply during cleaning. Before cleaning, switch the

appliance off and remove the plug from the main power supply, switch off, or shut off the circuit breaker of fuse.

Notice!

- Remove the food from the appliance before cleaning. Store them in a cool place and keep well covered.
- Never clean the appliance with a steam cleaner. Moisture could accumulate in electrical components.

- Hot vapors can lead to the damage of plastic parts.
- Ethereal oils and organic solvents can attack plastic parts, e.g. lemon juice or the juice from an orange peel, butyric acid, or cleansers that contain acetic acid. Do not allow such substances to come into contact with appliance parts.
- Do not use any abrasive cleansers.
- Clean the appliance and the interior accessories with a cloth and lukewarm water. Commercially available dish washing detergents may also be used.
- After cleaning, wipe with fresh water and a clean dish cloth.
- Accumulation of dust at the condenser increases energy consumption; clean the condenser at the back of the appliance once a year with a soft brush or a vacuum cleaner. (Only for the outside-condenser product)
- Check the water drain hole on the rear wall of the refrigerator compartment.
- Clear a blocked drain hole with the aid of something like soft green peg, an be careful not to create any damage to the cabinet by sharp objects.
- After everything is dry, the appliance back into service.

Defrosting

Defrosting in frozen food storage compartment

- Defrosting in the freezer chamber is operated manually. Before defrosting, take the foot out.
- Take the ice tray and drawers out or put

them into the fresh food compartment temporarily.

- leave the door of the refrigerator open until ice and frost dissolve thoroughly and accumulate at the bottom of the freezer chamber. Wipe out the water with soft cloth.
- In order to speed up the process of defrosting, you may put a bowl of warm water (about 50°C) into the freezer chamber and scrape away the ice and frost with a defrosting spatula. After doing so, be sure to set the knob of the temperature regulator to the original position.
- It is not advisable to heat the freezer chamber directly with hot water or hair dryer while defrosting to avoid deformation of the inner case.
- It is also not advisable to scrape off ice and frost or separate foods from the containers which have been congealed together with the food with sharp tools or wooden bars, so as not to damage the inner casing or the surface of the evaporator.

Notice! The appliance should be defrosted at least once a month. During its usage, if the door has been used in extreme humidity, we advise the user to defrost every two weeks.

Taking the appliance out of service

- Empty the appliance
- Pull out the power plug
- Clean thoroughly (see section: Cleaning and Care).
- Leave the door open to prevent odours

What to do if...



Warning! Before troubleshooting, disconnect the power supply. Only a qualified electrician or other personnel must carry out the troubleshooting that is not in the manual.

Important!

Repairs to the appliance may only be

performed by competent service engineers. Improper repairs can give rise to significant hazards for the user. If your appliance needs repairing, please contact your specialist dealer or your local Customer Service Center.

Problem	possible cause	Solution
Appliance dose not work.	Appliance is not switched on.	Switch on the appliance.
	Main plug is not plugged in or is loose.	Plug the appliance into the electrical socket.
	Fuse has blown or is defective.	Check fuse, replace if necessary.
	Outlet is defective.	Defective parts need to be repaired by an electrician.
Appliance cools too much.	Temperature is set too cold.	Turn the temperature regulator to a warmer setting temporarily.
The food is too warm.	Temperature is not properly adjusted.	Please refer to the "Initial Start Up" section.
	Door was open for an extended period.	Open the door only as long as necessary.
	A large quantity of warm food was placed in the appliance within the last 24 hours.	Turn the temperature regulator to a warmer setting temporarily.
	The appliance is near a heat source.	Please refer to the "Installation Location" section.
Interior lighting dose not work.	Light bulb is defective.	Please look in the "Changing the Light Bulb" section.
Heavy build-up of frost, possibly also on the door seal.	Door seal is not air-tight (possibly after reversing the door) .	Carefully warm the leaking sections of the door seal with a hair dryer (on a cool setting). At the same time, shape the warmed door seal by hand so that it sits correctly.
Unusual noises.	Appliance is not level.	Readjust the feet.
	The appliance is touching the wall or other objects.	Move the appliance slightly.
	A component, e.g. a pipe, on the rear of the appliance is touching another part of the appliance or the wall.	If necessary, carefully bend the component out of the way.
The compressor dose not start immediately after changing the temperature setting.	This is normal, no error has occurred.	The compressor starts after a period of time.
Water on the floor or storage shelves.	Water drain hole is blocked.	Refer the "Cleaning and Care" section.

Reversing the door

The side in which the door opens can be changed from the right side (as supplied) to the left side, if the installation site allows for it. Tools you will need:

1. 8mm socket driver



2. Cross-sharped screwdriver



3. Putty knife or thin-blade screwdriver

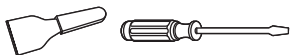

Reverse the door

1. stand the freezer, remove the two screws on the back of the top cover, then lift the top cover and place it on a padded surface to prevent scratching.

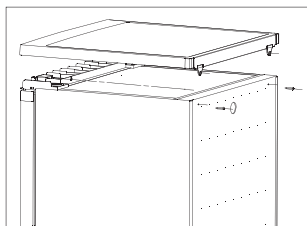

2. Remove the four screws as follow diagram. Lift the upper hinge core, then put it in a safe place.

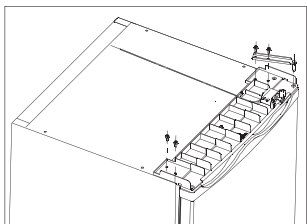

3. Lift the door and place it on a padded surface to prevent scratching. Remove both adjustable feet and remove the bottom hinge bracket by unscrewing the bolts. Then transfer them to another side.

Note: You need move hinge axis from hole ① to ② before transfer.

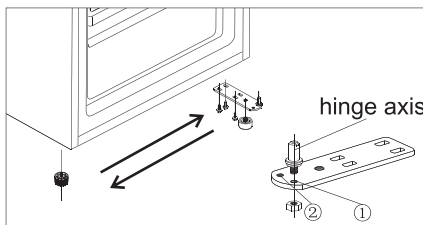

4. Set the door into its new place making sure the pin enters the bushing at the lower frame section. Replace the lid by fitting the upper hinge core into the upper door's hole, securing it with the 2 screws. Replace another 2 screws to another side.

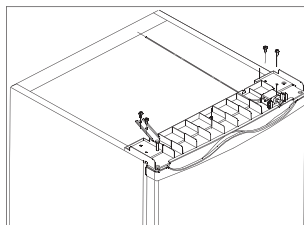

5. Put the top cover in the freezer. Tighten the 2 screws on the back of top cover.

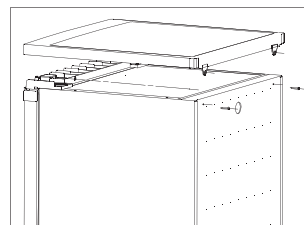

Warning!

When changing the side at which the door opens, the appliance must not be connected to the mains. Remove plug from the mains beforehand.

Installing the door handle

If there is door handle separately provided in a plastic bag with your appliance, you can install it as follows .

1. Remove the screw on the door.Keep or install the screw covers on the side which have hinge.

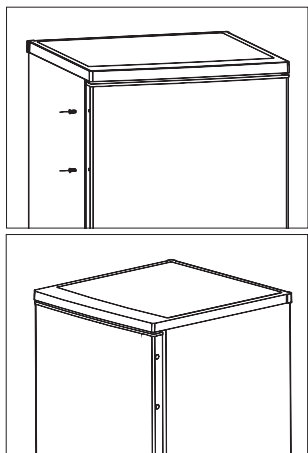

2. Match the handle hole to the door , then fix the screw which you removed from the door to make the handle fixed firmly on the door.

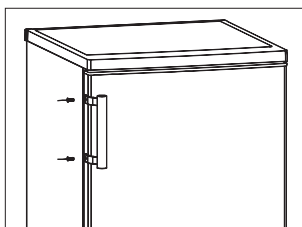

Disposal of the appliance

It is prohibited to dispose of this appliance in domestic household waste.

Packaging materials

Packaging materials with the recycle symbol are recyclable. Dispose of the packaging in a suitable waste collection container to recycle it.

Before disposal of the appliance.

1. disconnect the main plug from the main socket.
2. Cut off the main cable and discard it.

	Correct Disposal of this product
	<p>This marking indicates that this product should not be disposed with other household wastes throughout the EU. To prevent possible harm to the environment or human health from uncontrolled waste disposal, recycle it responsibly to promote the sustainable reuse of material resources. To return your used device, please use the return and collection systems or contact the retailer where the product was purchased. They can take this product for environmental safe recycling.</p>

To avoid contamination of food, please respect the following instructions

- Opening the door for long periods can cause a significant increase of the temperature in the compartments of the appliance.
- Clean regularly surfaces that can come in contact with food and accessible drainage systems.
- Store raw meat and fish in suitable containers in the refrigerator, so that it is not in contact with or drip onto other food.
- Two-star frozen-food compartments are suitable for storing pre-frozen food, storing or making icecream and making ice cubes.
- One-, two- and three-star compartments are not suitable for the freezing of fresh food.

Order	Compartments TYPE	Target storage temp.[°C]	Appropriate food
1	Fridge	+2 ~ +8	Eggs, cooked food, packaged food, fruits and vegetables, dairy products, cakes, Drinks and other foods which are not suitable for freezing.
2	(***)*-Freezer	≤ -18	Seafood (fish, shrimp, shellfish), freshwater aquatic products and meat products (recommended time is 3 months – nutrition values and taste decrease with time), suitable for frozen fresh food.
3	***-Freezer	≤ -18	Seafood (fish, shrimp, shellfish), freshwater aquatic products and meat products (recommended time is 3 months – nutrition values and taste decrease with time). Not suitable for freezing fresh food.
4	** -Freezer	≤ -12	Seafood (fish, shrimp, shellfish), freshwater aquatic products and meat products (recommended time is 2 months – nutrition values and taste decrease with time). Not suitable for freezing fresh food.
5	*-Freezer	≤ -6	Seafood (fish, shrimp, shellfish), freshwater aquatic products and meat products (recommended time is 1 month – nutrition values and taste decrease with time). Not suitable for freezing fresh food.
6	0-star	-6 ~ 0	Fresh pork, beef, fish, chicken, some packaged processed foods, etc. (Recommended to eat within the same day, preferably not later than 3 days). Partially packed/wrapped up encapsulated processed foods (non-freezable foods)
7	Chill	-2 ~ +3	Fresh/frozen pork, beef, chicken, freshwater aquatic products, etc.(7 days below 0 °C and above 0 °C is recommended for consumption within that day, preferably no more than 2 days). Seafood (less than 0 for 15 days, it is not recommended to store above 0 °C)

8	Fresh Food	0~ +4	Fresh pork, beef, fish, chicken, cooked food, etc. (Recommended to eat within the same day, preferably no more than 3 days)
9	Wine	+5 ~ +20	red wine, white wine, sparkling wine etc.

Note: please store different foods according to the compartments or target storage temperature of your purchased products.

- If the refrigerating appliance is left empty for long periods, switch off, defrost, clean, dry, and leave the door open to prevent mould developing within the appliance.

Water dispenser cleaning (special for water dispenser products):

- Clean water tanks if they have not been used for 48 h; flush the water system connected to a water supply if water has not been drawn for 5 days.

WARNING! Food needs to be packed in bags before putting into the refrigerator, and liquids need to be packed in bottles or capped containers to avoid the problem that the product design structure is not easy to clean.

Contenus

Sécurité et mises en garde -----	2	Nettoyage et entretien-----	10
Description de l'appareil -----	8	Que faire si...-----	12
Panneau de commandes-----	8	Inversion de la porte-----	13
Première utilisation et installation-----	8	Installation de la poignée de porte----	14
Utilisation au quotidien-----	9	Recyclage de cet appareil-----	15
Conseils et astuces utiles-----	10		



Sécurité et mises en garde

Pour votre sécurité et pour une utilisation correcte de l'appareil, avant d'installer et d'utiliser l'appareil pour la première fois, lisez attentivement cette notice, y compris les mises en gardes et les conseils utiles qu'elle contient. Afin d'éviter d'endommager l'appareil et/ou de vous blesser inutilement, il est important que les personnes amenées à utiliser cet appareil aient pris entièrement connaissance de son fonctionnement ainsi que de ses fonctions de sécurité. Conservez ces consignes pour plus tard et pensez à les ranger à côté de l'appareil, afin qu'elles soient transmises avec ce dernier en cas de vente ou de déménagement. Cela permettra de garantir un fonctionnement optimal du système. Pour éviter tout risque de blessure, conservez cette notice. Le fabricant ne saurait en effet pas être tenu responsable en cas de mauvaise manipulation du système.

Sécurité des enfants et des autres personnes vulnérables

● Selon les normes EN

Ce système peut être utilisé par des enfants âgés de 8 ans et plus et par des personnes à capacités réduites sur le plan physique, sensoriel ou mental, ou n'ayant pas appris à utiliser l'appareil, dans le cadre où ils sont encadrés par une personne informée et ayant conscience des risques impliqués. Les enfants ne doivent pas jouer avec l'appareil. Le nettoyage et l'entretien ne doivent en aucun cas être effectués par des enfants sans surveillance.

Selon les normes IEC

Cet appareil est déconseillé aux personnes souffrant d'handicap physiques, sensoriels ou mentaux, ou ayant un manque d'expériences et de connaissances jusqu'à ce qu'ils aient reçu des instructions concernant l'utilisation de l'appareil auprès de personnes responsables de leur sécurité.

- Conservez tous les emballages hors de portée des enfants, car il existe un risque de suffocation.
- Si vous décidez de mettre au rebut l'appareil, débranchez-le de la prise murale, coupez le câble de connexion (aussi proche de l'appareil que vous le pouvez) et retirez la porte afin d'empêcher les enfants de jouer avec et de se faire électrocuter ou de s'enfermer à l'intérieur.
- Si l'appareil, doté d'un joint de porte magnétique, doit remplacer un autre appareil doté d'un loquet sur la porte ou sur le joint, vérifiez bien que le loquet est hors d'état de fonctionner avant de vous débarrasser de l'ancien appareil. Cela évitera de transformer cet appareil en piège pour les enfants.

Sécurité générale



ATTENTION ! Cet appareil est conçu pour fonctionner dans un foyer domestique et dans les environnements de type suivant

- locaux de cuisine et équipements vendus dans le commerce, environnements de travail et bureaux ;
 - structures de type Bed and Breakfast
 - bâtiments de ferme et hôtels, motels et autres organismes accueillant des clients ;
 - cuisine industrielle et autres applications non destinées à la revente
- **ATTENTION** — Ne rangez jamais de substances inflammable tels que des aérosols à l'intérieur de cet appareil, car elles pourraient s'y déverser.
 - **ATTENTION** — Si le cordon d'alimentation est endommagé, vous devez le remplacer immédiatement auprès de votre fabricant, ou d'un revendeur qualifié, afin d'éviter tout risque d'électrocution
 - **ATTENTION** — Maintenez les ventilations biens ouvertes, et vérifiez bien que l'air peut circuler par les ouvertures, surtout si l'appareil est encastré dans le mur.
 - **ATTENTION** — Etant donné que les systèmes mécaniques et autres équipements électriques accélèrent le processus de dégivrage, respectez l'environnement recommandé par le fabricant.
 - **ATTENTION** — N'endommagez pas le circuit de réfrigération.
 - **ATTENTION** — N'utilisez pas d'appareils électriques à l'intérieur du compartiment destiné à recevoir de la nourriture, sauf si ces derniers sont tolérés par le fabricant.

- **ATTENTION** — Le système réfrigérant et isolant contiennent des gaz inflammables. Lorsque vous mettez le système au rebut, faites-le auprès d'un centre de collecte agréé. N'exposez jamais l'appareil aux flammes.
- **ATTENTION:** Lors du positionnement de l'appareil, rassurez-vous que le cordon d'alimentation n'est pas coincé ou endommagé.
- **ATTENTION** - Ne placez pas plusieurs prises de courant ou alimentations portables à l'arrière de l'appareil.

Remplacement des lampes d'éclairage

- **ATTENTION**-Les lampes d'éclairage ne doivent pas être remplacées par l'utilisateur! Si les lampes d'éclairage sont endommagées, contactez le service d'assistance clientèle pour obtenir de l'aide.

Cet avertissement concerne uniquement les réfrigérateurs contenant des lampes d'éclairage

Liquide réfrigérant

De l'isobutane réfrigérant (R600a) est utilisé dans le circuit réfrigérant du système ; Il s'agit d'un gaz naturel hautement inflammable, et donc dangereux pour l'environnement. Pendant les transports et l'installation du système, vérifiez qu'aucun des composants du circuit de réfrigération ne soit endommagé. Le réfrigérant (R600a) est un liquide inflammable.

- **ATTENTION** - Les réfrigérateurs contiennent du réfrigérant et des gaz dans l'isolation. Le fluide frigorigène et les gaz doivent être éliminés professionnellement, car ils peuvent causer des lésions oculaires ou un incendie. Rassurez-vous que les tubes du circuit de réfrigérant ne sont pas endommagés avant l'élimination appropriée de ces gaz.



Attention : Risque d'incendie / matériaux inflammables

Si le circuit de réfrigération était endommagé :

- Évitez les flammes nues et toute source d'inflammation.
- Ventilez bien la pièce où se trouve l'appareil.

Il est dangereux de modifier la composition de cet appareil, de quelque manière que ce soit.

Tout dommage fait au cordon peut provoquer un court-circuit, et/ou une électrocution.



Sécurité électrique

1. Le cordon d'alimentation ne doit pas être rallongé.
2. Vérifiez bien que la prise murale n'est pas endommagée. Une prise murale en mauvais état pourrait entraîner une surchauffe du système et son explosion.
3. Vérifiez bien que vous pouvez accéder à la prise murale de l'appareil.
4. Ne tirez jamais sur le câble principal.
5. Si la prise murale est lâche, ne branchez pas le cordon. Il existe un risque d'électrocution ou d'incendie.
6. Vous ne devez jamais utiliser l'appareil si le cache de l'éclairage intérieur n'est pas en place.
7. Ce réfrigérateur fonctionne sur un courant à phase unique de 220~240V/50Hz. Si des variations de tensions sont constatées ou que la tension électrique dépasse la valeur conseillée, pour votre sécurité, vérifiez bien que le régulateur de tension automatique C.A supporte bien 350W de plus que l'appareil. Le réfrigérateur doit utiliser une prise murale spécifique plutôt qu'une prise regroupant d'autres appareils électriques. L'appareil doit être relié au sol selon les recommandations en vigueur.

Utilisation quotidienne

- Ne stockez jamais de substances ou de liquides inflammables à l'intérieur de l'appareil ; cela provoquerait un risque d'exposition.
- Ne faites pas fonctionner d'autres appareils électriques à l'intérieur de cet appareil (mixeurs, turbines à glace électrique, etc).
- Lorsque vous débranchez l'appareil, tenez toujours la prise dans vos mains et ne tirez pas sur le cordon.
- Ne placez pas d'éléments chauds ni de composants en plastiques dans cet appareil.

-
- Ne placez pas de produits alimentaires directement à la sortie d'air située au fond de l'appareil.
 - Rangez les aliments déjà emballés conformément aux consignes livrées par leur fabricant.
 - Cet appareil doit être utilisé et traité selon certaines règles spécifiques. Consultez les règles établies en matière de stockage.
 - Ne placez pas de boissons gazeuses ni de boissons carbonatées dans le compartiment de congélation, car cela exercerait une pression sur les bouteilles, qui pourraient exploser à l'intérieur de l'appareil.
 - Les aliments congelés peuvent brûler s'ils sortent directement du froid.
 - N'exposez pas l'appareil directement au soleil.
 - Conservez les bougies, luminaires et autres flammes nues éloignées de l'appareil, afin d'éviter les risques d'incendie.
 - Cet appareil est destiné à ranger des aliments et/ou des boissons domestiques traditionnelles, selon les consignes livrées avec le système. L'appareil est lourd. Soyez prudent lorsque vous le déplacez.
 - Ne retirez pas et ne touchez pas les éléments du congélateur si vous avez les mains mouillées/humides, car cela pourrait provoquer une abrasion de la peau et/ou des brûlures graves.
 - N'utilisez jamais lesocle, les tiroirs, les portes, et autres éléments similaires pour vous appuyer
 - Les aliments congelés ne doivent jamais être recongelés une fois qu'ils ont été décongelés.
 - Les bouteilles pourraient exploser. Ne consommez pas les glaçons formés directement par le congélateur, car vous pourriez vous brûler la bouche et les lèvres.
 - Pour éviter les chutes d'objets et empêcher de détériorer l'appareil, ne surchargez pas les compartiments de portes ni les tiroirs.

Attention !

Nettoyage et entretien

-
- Avant tout entretien, débranchez l'appareil et coupez le courant.
 - Ne nettoyez pas l'appareil avec des objets métalliques, un système à vapeur, des huiles volatiles, des solvants organiques ou des composants abrasifs.
 - N'utilisez pas d'objets tranchants ou pointus pour retirer la glace. Utilisez un grattoir en plastique.

Information importante à propos de installation!

- Pour que les branchements électriques soient corrects, suivez bien les consignes livrées dans ce manuel.
- Déballez l'appareil et vérifiez qu'il n'est pas endommagé visuellement. Ne branchez pas l'appareil si ce dernier est endommagé. Signalez tout dommage au point de vente où vous l'avez acheté. Dans ce cas, conservez l'emballage.
- Il est recommandé d'attendre au moins quatre heures avant de brancher l'appareil au courant, afin que le compresseur soit bien alimenté en huile.
- Une bonne circulation de l'air est nécessaire, afin d'éviter les risques de surchauffe. Pour que la ventilation soit suffisante, suivez bien les consignes d'installation fournies.
- Dans la mesure du possible, l'arrière de l'appareil ne doit pas être collé au mur pour éviter de toucher ou d'attraper des parties chaudes (compresseur, condenseur) pour éviter les risques d'incendie, suivez les instructions d'installation.
- L'appareil ne doit pas être situé à côté de radiateurs ou de feux de cuisson.
- Vérifiez bien que les prises sont accessibles une fois l'appareil installé.

Dépannage

- Toute opération électrique doit être effectuée par un technicien qualifié et compétent dans le domaine.
- Cet appareil doit être dépanné par un Centre de Réparation Agréé, et seules des pièces d'origine doivent être utilisées.
 - 1) Si l'appareil ne contient pas de congélateur.
 - 2) Si l'appareil contient un congélateur.

Remarque : Les enfants âgés de 3 à 8 ans sont autorisés à charger et décharger des appareils électriques réfrigérants. (Cette clause s'applique uniquement dans la région UE.)

Description de l'appareil

Vue de l'appareil

1. Régulateur de température
2. Porte
3. Tiroir supérieur du congélateur
4. Tiroir intermédiaire du congélateur
5. Bac à glaçons
6. Tiroir inférieur du congélateur
7. Pied ajustable
8. Poignée de porte (disponible sur certains modèles)

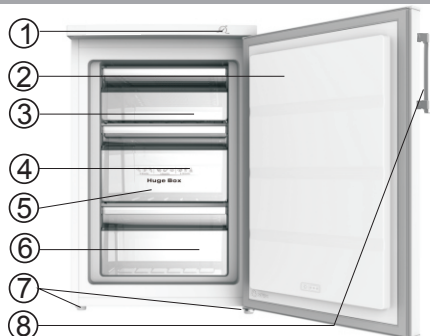

Remarque: Étant donné que nous apportons continuellement des modifications à nos produits, il se peut que votre modèle diffère légèrement de celui présenté dans cette notice. Toutefois, l'ensemble des fonctions reste similaire.

Pour obtenir la meilleure efficacité énergétique de ce produit, veuillez placer toutes les étagères, tiroirs sur leur position d'origine comme indiqué dans l'illustration ci-dessus.

Panneau de commandes

Démarrage et réglage de la température

Insérez la fiche du câble d'alimentation dans la prise de courant avec un contact de mise à la terre. Le régulateur de température est situé sur la partie supérieure du compartiment congélateur.

Régulation du thermostat

Le régulateur du thermostat est situé sur le panneau de commande et régule la température du compartiment congélateur.

•Position "cold"/ FROID

•Position "Mid"/
INTERMÉDIAIRE

•Position "Colder" /
TRÈS FROID

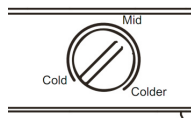

La température peut être influencée par les facteurs suivants :

- La température de la pièce;
- La fréquence à laquelle la porte est ouverte;
- Le volume de nourriture stocké;
- Le positionnement de l'appareil.

Important! Normalement, nous vous

conseillons de sélectionner une température "Moyenne", si vous voulez que la température soit plus ou moins froide, tournez le bouton à un réglage plus chaud ou plus froid en fonction de vos besoins. Lorsque vous tournez le bouton à un réglage plus froid, cela peut assurer une efficacité considérable en consommation d'énergie. Dans le cas contraire, la consommation en énergie serait plus grande.

Important! Les températures ambiantes élevées (par exemple, les jours chauds d'été) et un réglage plus froid du régulateur de température (position plus froid) peuvent causer le compresseur de fonctionner en continu ou même s'arrêter!

Raisons: Raison: lorsque la température ambiante est élevée, le compresseur doit fonctionner en permanence pour maintenir la température froide à l'intérieur de l'appareil.

NOTE: Pour une conservation optimale des aliments, un réglage moyen (M) est généralement le plus approprié.

Première utilisation et installation

Nettoyage avant utilisation

- Avant d'utiliser l'appareil pour la première fois, nettoyez l'intérieur ainsi que les accessoires, au moyen d'une eau chaude savonneuse, afin de retirer l'odeur typique puis produit neuf, puis séchez bien.

Installation/Positionnement



Mise en garde ! Avant d'installer l'appareil, lisez bien cette Notice, pour votre sécurité et afin de vous assurer que vous utilisez l'appareil en toute sécurité.

- Positionnez l'appareil à l'écart des sources de chaleur telles que les fours, radiateurs, sources d'éclairage directes, etc.

- La sécurité de l'utilisateur et la performance maximale du système sont garantis si vous veillez bien à respecter la bonne température à l'intérieur du système, comme cela est indiqué sur la plaque nominative.
- Cet appareil fonctionne correctement dans les classes climatiques de SN à T. Il est possible qu'il fonctionne moins bien s'il est laissé pendant une longue période à une température supérieure ou inférieure à la plage de températures spécifiée.

Important ! Il est nécessaire d'avoir une bonne ventilation autour du congélateur pour permettre l'évacuation de la chaleur. Pour cette raison, un espace libre suffisant doit être disponible autour de l'appareil. Il est conseillé de prévoir une distance de 50 à 70 mm entre l'arrière du congélateur et le mur, un espace d'au moins 100 mm de chaque côté et un espace libre à l'avant pour permettre aux portes de s'ouvrir à 160°.

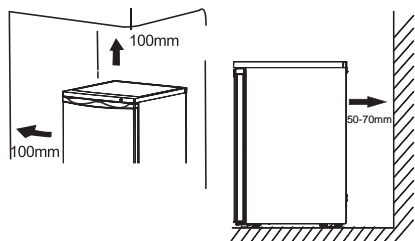

Catégorie de climat	Température ambiante
SN	+10 C à +32 C
N	+16 C à +32 C
ST	+16 C à +38 C
T	+16 C à +43 C

- L'appareil ne doit pas être exposé à la pluie. L'air doit pouvoir circuler sous l'appareil, afin de garantir une performance maximum du système. Les modèles intégrés doivent être positionnés à l'écart des sources de chaleur, telles que les radiateurs et l'éclairage direct du soleil.

Mise à niveau

- L'appareil doit être nivelé, afin de supprimer les vibrations. Pour cela, il doit se trouver en position verticale et les deux pieds ajustables doivent être en contact avec le sol. Vous pouvez également ajuster le niveau en dévissant les pieds à l'avant (pour cela, utilisez vos doigts ou une clé adaptée).

Raccordement électrique

Attention! Toutes les opérations électriques requises pour cet appareil doivent être prises en charge par un technicien qualifié ou du personnel autorisé.

Mise en garde! Cet appareil doit être relié à la terre. Le fabricant décline toute responsabilité si cette mesure de sécurité n'est pas observée.

Utilisation au quotidien

Accessoires 1)

Tiroir du congélateur

- Pour stocker les aliments congelés/surgelés.

Bac à glaçons

- Pour faire et conserver des glaçons.

Compartment de congélation (Congélateur) 2)

- Pour congeler des aliments frais et conserver des aliments gelés et surgelés pendant de longues périodes de temps.

Décongélation des aliments 2)

- Dans le compartiment congélateur

- À température ambiante.
- Au four à micro-ondes.
- Dans un four à convection ou dans un four traditionnel.
- Une fois décongelés, les aliments ne doivent plus être recongelés, sauf dans certains cas particuliers :

1) Si l'appareil est équipé d'accessoires ou de fonctions spécifiquement adaptés à ce type d'opérations.

2) Si l'appareil est muni d'une chambre de congélation.

NOTE: Cet appareil de réfrigération n'est pas destiné à être utilisé comme un appareil encastrable.

Conseils et astuces utiles

Bruits liés au fonctionnement de l'appareil

Clics – Dès que le compresseur s'allume et s'éteint, vous entendez un « clic »..

Bourdonnements – Dès que le compresseur fonctionne, vous entendez un bourdonnement.

« **Bruits de gaz** » – Lorsque le liquide frigorigène circule dans des petits conduits, vous entendez des bruits de gaz/ d'éclaboussures.

Bruits d'éclaboussures – Même après que le compresseur a été éteint, ces bruits peuvent être entendus sur une courte période.

Conseils pour économiser de l'énergie

- N'installez pas l'appareil à proximité de fours, radiateurs ou autres sources de chaleur.
- Évitez de trop ouvrir la porte.
- Ne réglez pas la température sur plus basse que nécessaire.
- Vérifiez que les parois externes de l'appareil sont suffisamment éloignées des parois murales, et suivez les consignes d'installation indiquées.
- L'illustration représente la bonne combinaison des étagères, tiroirs, bacs et compartiments. Ne modifiez pas cet ordre, car cela augmenterait votre consommation d'énergie.

Conseils de congélation

- Lorsque vous rallumez l'appareil après une période sans l'avoir fait fonctionner, laissez-le fonctionner 2 heures aux réglages maximum, avant d'y ranger de la nourriture.

- Préparez de petites portions d'aliments, afin qu'ils puissent congeler rapidement et être décongelés en quantités adaptées au moment venu.
- Emballez les aliments dans du papier aluminium ou des sacs en polyéthylène (plastique) et vérifiez que ces emballages soient bien hermétiques.
- Ne laissez pas les aliments frais décongelés entrer en contact avec les aliments décongelés, afin d'éviter un choc de températures.
- Les produits congelés, s'ils sont consommés immédiatement à leur sortie du congélateur, peuvent vous brûler la peau s'ils sont très froids.
- Il est conseillé de dater et de nommer chaque emballage, afin de retrouver plus facilement les aliments par la suite.

Conseils pour le stockage des aliments surgelés

- Vérifiez que les aliments congelés/ surgelés de supermarché ont été correctement congelés/surgelés par le fabricant.
- Une fois décongelés, les aliments se détériorent rapidement et ne peuvent pas recongelés.
- Ne dépassez pas la date de congélation maximum indiquée par le fabricant.

Remarque: Si l'appareil est doté d'accessoires/de fonctions de réfrigération spécifiques.

Nettoyage et entretien

Nettoyage et entretien

Pour des raisons d'hygiène, l'intérieur de l'appareil, y compris les accessoires, doit être régulièrement nettoyé.

L'appareil doit être nettoyé/vérifié au moins tous les deux mois.



Mise en garde! Risque d'électrocution!

L'appareil ne doit pas être relié à l'alimentation électrique pendant les opérations de nettoyage.

Avant de procéder au nettoyage de l'appareil, mettez l'appareil sous tension, retirez la prise et désenclenchez le fusible/disjoncteur.

Attention!

- Retirez tous les aliments de l'appareil avant de le nettoyer. Placez-les dans un endroit sec et frais pour les conserver le temps du nettoyage.
- Ne nettoyez jamais l'appareil au moyen d'un nettoyeur à vapeur. De l'humidité pourrait s'accumuler dans les composants électriques.

- Les vapeurs chaudes peuvent endommager les pièces en plastique.
- Les huiles éthérées et les solvants organiques peuvent attaquer les éléments en plastique ; comme par exemple le jus de citron ou le jus issus des écorces d'orange, l'acide butyrique ou les produits ménagers contenant de l'acide acétique. Ne laissez pas ces substances entrer en contact avec les composants de l'appareil.
- N'utilisez pas de produits nettoyants abrasifs.
- Nettoyez les accessoires et l'intérieur de l'appareil avec un tissu imbibé d'eau chaude. Les produits vendus dans le commerce pour ce type d'opérations peuvent aussi être utilisés.
- Une fois les éléments nettoyés, passez un chiffon imbibé d'eau fraîche, puis essuyez.
- L'accumulation de poussière à l'intérieur du condenseur augmente la consommation d'énergie; nettoyez le condenseur situé à l'arrière de l'appareil au moins une fois par an, au moyen d'une brosse souple ou d'un aspirateur (uniquement pour les systèmes dotés d'un condenseur extérieur)
- Vérifiez le conduit d'évacuation à l'arrière du réfrigérateur.
- Si le conduit est obstrué, nettoyez-le avec un goupillon, par exemple, en faisant attention de ne pas endommager les parois internes du conduit.
- Une fois que tout a séché, l'appareil peut être remis en service.

Dégivrage du congélateur

- Le dégivrage du congélateur se fait automatiquement. Retirez les aliments.

- Retirez les bacs et étagères et/ou installez-les dans le réfrigérateur de manière temporaire.
- Laissez la porte du réfrigérateur ouverte jusqu'à ce que le gel et la glace fondent et s'accumulent au pied du réfrigérateur. Essuyez l'eau résiduelle avec un chiffon sec.
- Pour accélérer le processus de dégivrage, vous pouvez positionner un bol d'eau chaude (à environ 50 °C) dans le réfrigérateur et gratter la glace avec une spatule prévue à cet effet. Après quoi, remplacez le sélecteur de température sur sa position d'origine.
- Il n'est pas conseillé de chauffer directement l'intérieur du congélateur au moyen d'eau chaude ou d'un sèche-cheveux, car cela pourrait entraîner une déformation des parois.
- Il n'est pas conseillé de gratter le gel au moyen d'objets pointus ou de morceaux de bois, car cela pourrait endommager l'évaporateur.

Remarque! L'appareil peut être dégivré une fois par mois. Si l'environnement dans lequel évolue l'appareil est très humide, nous vous conseillons de le dégivrer une fois toutes les deux semaines.

Pour faire réparer votre appareil

- Videz l'appareil de son contenu
- Retirez les prises
- Nettoyez l'appareil (voir la rubrique : « Entretien et Nettoyage »)
- Laissez la porte ouverte afin d'éviter les odeurs

Que faire si...



Attention! Avant de réparer l'appareil, débranchez bien le cordon d'alimentation. Seul un technicien qualifié ou du personnel entraîné est autorisé à procéder aux opérations de réparations non indiquées dans la notice.

Important!

Les réparations ne doivent être prises en charge que par du personnel compétent et qualifié. Une réparation mal effectuée pourrait être dangereuse pour l'utilisateur. Si votre appareil a besoin d'être réparé, merci de contacter votre revendeur ou un Centre de Réparation agréé.

Problème	Cause possible	Solution
L'appareil ne fonctionne pas.	L'appareil n'est pas branché à l'électricité.	Mettez l'appareil sous tension.
	La prise électrique est mal enclenchée et/ou lâche.	Branchez l'appareil à une prise électrique.
	Le fusible a sauté ou est défectueux.	Vérifiez le fusible, remplacez-le au besoin.
	La prise est défectueuse.	Les éléments défectueux doivent être réparés par un technicien qualifié.
L'appareil émet trop de froid.	La température est réglée sur une valeur trop faible.	Placez temporairement le sélecteur de températures sur une valeur plus élevée
Les aliments sont trop chauds.	La température est mal réglée.	Consultez la rubrique « Démarrage initial »
	La porte est restée ouverte pendant une longue période.	N'ouvrez la porte que lorsque cela est nécessaire.
	Une grande quantité d'ingrédient a été placée au réfrigérateur au cours des dernières 24 heures.	Placez temporairement le sélecteur de températures sur une valeur plus élevée.
	L'appareil se trouve à proximité d'une source de chaleur.	Consultez la rubrique « Emplacement d'installation ».
L'ampoule d'éclairage intérieure ne fonctionne pas.	L'ampoule est défectueuse.	Veillez consulter la section « Remplacement de l'ampoule ».
Une grande quantité de gel s'est accumulée, probablement aussi au niveau du joint de la porte.	Le joint de porte n'est pas étanche (probablement après un inversement du côté de la porte).	Séchez prudemment le joint de porte l'appareil doit être réglé sur une température faible). En même temps, ajustez le positionnement du joint au moyen de votre main.
Bruits inhabituels.	L'appareil n'est pas bien nivelé.	Réajustez le pied.
	L'appareil est en contact avec le mur ou avec d'autres objets.	Déplacez légèrement l'appareil.
	Un composant du système (par exemple l'un des conduits situés à l'arrière), est en contact avec le mur.	Si cela est nécessaire, réajustez le positionnement du composant qui pose problème.
Le compresseur ne démarre pas immédiatement après que j'ai modifié la température.	Cela est normal, l'appareil ne dysfonctionne pas.	Le compresseur ne démarre qu'après quelques minutes.
De l'eau est présente sur le sol ou sur les étagères.	Le conduit d'évacuation est obstrué.	Consultez la rubrique « Nettoyage e Entretien ».

Inversion de la porte

Le côté duquel la porte s'ouvre peut être modifié (passer de la droite à la gauche), si l'installation de votre appareil le permet. Outils dont vous aurez besoin :

1. Clé à douille de 8 mm



2. Clé à douille de 10 mm



3. tournevis à tête croisée



4. Tournevis à lame fine ou couteau pointu

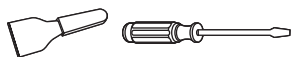

Inversion de la porte

1. placez le congélateur en position étroite, retirez les deux vis à l'arrière du capot supérieur, puis soulevez le capot supérieur et placez-le sur une surface rembourrée pour éviter des rayures.

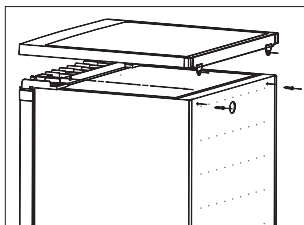

2. Retirez les quatre vis en respectant le diagramme suivant. Soulevez le gond supérieur, puis mettez-le de côté.

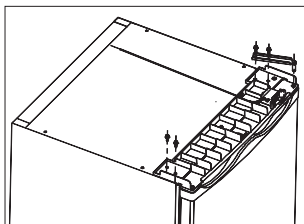

Soulevez la porte et placez-la sur une surface rembourrée pour éviter de la rayer. Retirez les pieds ajustables et retirez la charnière du bas en défilant les vis. Transférez le tout du côté opposé.

Remarque: 1. Vous devez déplacer l'axe de la charnière depuis la fente ① vers la fente ② avant le transfert.

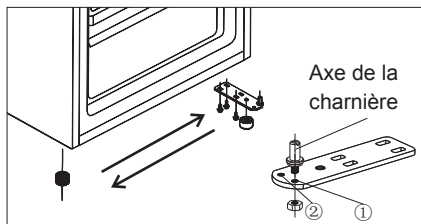

4. Placez la porte à son nouvel emplacement, en vous assurant que les tous les éléments soient bien alignés. Suivez les étapes précédentes dans le sens inverse d'exécution.

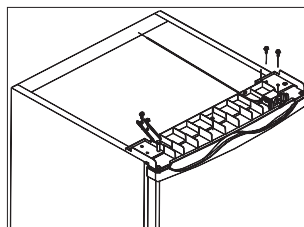

5. Placez le cache supérieur sur congélateur. Serrez bien les deux vis situées à l'arrière du cache.

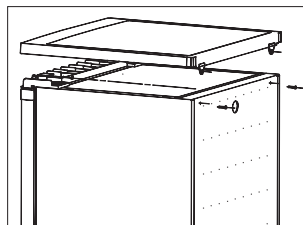

Mise en garde!

Lorsque vous modifiez le côté duquel la porte s'ouvre, l'appareil ne doit pas être relié à l'électricité. Pensez bien à couper l'alimentation avant de procéder à l'opération.

Installation de la poignée de porte

Si l'appareil est fourni avec une poignée de porte séparée, vous pouvez l'installer de la manière suivante.

1. Retirez la vis de la porte. Installez (ou mettez de côté) les caches de vis du côté de la charnière.

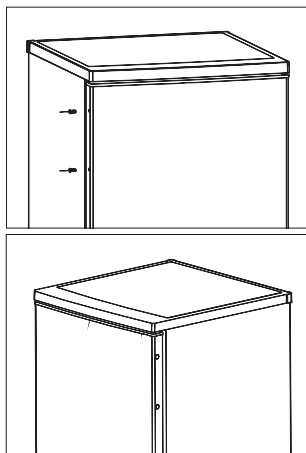

2. Faites correspondre le côté de la poignée avec le côté de la porte, puis revissez la vis que vous aviez retirée de la porte afin de fixer fermement la poignée à la porte.

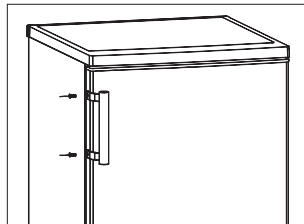

Recyclage de cet appareil

Il est interdit de disposer de cet appareil comme d'un déchet ménager.

Emballages

Les emballages avec le symbole de recyclage sont recyclables. Disposez de ces emballages dans les conteneurs appropriés.

Avant le recyclage de l'appareil

1. Retirez la prise électrique.
2. Coupez le câble d'alimentation et jetez-le avec la prise principale.

	Élimination correcte de ce produit
	<p>Ce marquage indique que le produit ne doit pas être éliminé avec les autres produits ménagers au sein de l'UE. Afin d'éviter de possibles dégâts sur l'environnement ou sur la santé des humains, recyclez l'appareil de façon responsable pour promouvoir la réutilisation des matériaux. Pour retourner votre appareil utilisé, veuillez utiliser les systèmes de retour et de collecte ou contactez le revendeur chez qui vous avez acheté ce produit. Ils peuvent récupérer ce produit pour un recyclage respectueux de l'environnement.</p>

Afin d'éviter la contamination des aliments, veuillez respecter les instructions suivantes

- L'ouverture de la porte pendant de longues périodes peut provoquer une augmentation significative de la température dans les compartiments de l'appareil.

- Le nettoyage régulier des surfaces peuvent entrer en contact avec les aliments et les systèmes de drainage accessibles.

- Conservez la viande et le poisson crus dans des récipients prévus à cet effet au réfrigérateur, de façon à ce qu'ils ne soient pas en contact avec d'autres aliments ou ne puissent tomber sur ces derniers.

- Les compartiments à aliments surgelés de type deux étoiles permettent de conserver les aliments pré-congelés, de conserver ou de préparer de glace et des glaçons.

- Les compartiments à une, deux et trois étoiles ne conviennent pas à la congélation des aliments frais.

Étape	Compartiments TYPE	Température de stockage cible [°C]	Aliments convenables
1	Réfrigérateur	+2 ~+8	Les œufs, les aliments cuisinés, les aliments emballés, les fruits et légumes, les produits laitiers, les gâteaux, les boissons et les autres aliments qui ne sont pas adaptés à la congélation.
2	(***)*- Congélateur	≤ -18	Les fruits de mer (poisson, crevettes, les crustacés), les produits d'eau douce et les viandes (la durée recommandée est de 3 mois - les valeurs nutritives et la saveur décroissent avec le temps), adapté à la congélation d'aliments frais.
3	***-Congélateur	≤ -18	Les fruits de mer (poisson, crevettes, les crustacés), les produits d'eau douce et les viandes (la durée recommandée est de 3 mois - les valeurs nutritives et la saveur décroissent avec le temps). Non adapté à la congélation d'aliments frais.
4	**-Congélateur	≤ -12	Les fruits de mer (poisson, crevettes, les crustacés), les produits d'eau douce et les viandes (la durée recommandée est de 2 mois - les valeurs nutritives et la saveur décroissent avec le temps). Non adapté à la congélation d'aliments frais.
5	*-Congélateur	≤ -6	Les fruits de mer (poisson, crevettes, les crustacés), les produits d'eau douce et les viandes (la durée recommandée est de 1 mois - les valeurs nutritives et la saveur décroissent avec le temps). Non adapté à la congélation d'aliments frais.
6	0 étoile	-6 ~ 0	Le porc, le bœuf, le poisson, le poulet, certains produits alimentaires transformés, etc. (le temps recommandé pour la consommation est le jour même, de préférence pas plus tard qu'après 3 jours). Les aliments transformés encapsulés, partiellement emballés/mis sous plastique (aliments non congelables)
7	Fraîcheur	-2 ~ +3	Viande de porc fraîche/congelée, bœuf, poulet, produits de la pêche d'eau douce, etc. (7 jours en dessous de 0 °C, au cours de la journée et de préférence dans un délai maximum de 2 jours en cas de température supérieure à 0 °C). Fruits de mer (pendant 15 jours pour une température inférieure à 0 °C, en revanche, il n'est pas recommandé de le conserver au-dessus de 0 °C)

8	Aliments frais	0 ~ +4	La viande de porc fraîche, ainsi que le bœuf, le poisson, le poulet, les aliments préparés, etc. (Il est préférable de le consommer dans la même journée, de préférence pas plus de 3 jours).
9	Vin	+5 ~ +20	vin rouge, vin blanc, vin mousseux etc.

Note : Veuillez entreposer les aliments en fonction des compartiments ou de la température de stockage cible de vos produits achetés.

- Si l'appareil de réfrigération restera vide pendant de longues périodes, éteignez-le, dégèlez-le, nettoyez-le, essuyez-le et laissez la porte ouverte pour éviter la formation de moisissures dans l'appareil.

Nettoyage des distributeurs d'eau (spécial pour les produits distributeurs d'eau) :

- Nettoyez les réservoirs d'eau s'ils n'ont pas été utilisés depuis 48 h ; rincez le système d'eau raccordé à une alimentation en eau si l'eau n'a pas été prélevée depuis 5 jours.

ATTENTION - Les aliments doivent être emballés dans des sacs avant d'être stockés dans le réfrigérateur, et les liquides doivent être embouteillés ou mis dans des récipients fermés pour éviter que le problème de la difficulté à nettoyer le produit en raison de sa structure complexe ne se présente.

Indice

Informazioni e avvertenze sulla sicurezza- 2	Pulizia e manutenzione----- 10
Descrizione dell'apparecchio----- 8	Cosa fare se...----- 12
Pannello di controllo----- 8	Invertire la porta----- 13
Primo utilizzo e installazione----- 8	Installazione della maniglia della porta--- 14
Uso quotidiano----- 9	Smaltimento dell'apparecchio----- 15
Consigli e suggerimenti utili----- 10	



Informazioni e avvertenze sulla sicurezza

Per la vostra sicurezza e l'uso corretto prima dell'installazione e del primo utilizzo, leggere attentamente il presente manuale, inclusi i suggerimenti e avvertenze. Per evitare errori e incidenti, è importante garantire che tutte le persone che utilizzano l'apparecchio ne conoscano il funzionamento e le caratteristiche di sicurezza. Conservare le seguenti istruzioni ed assicurarsi che rimangano con l'apparecchio in caso di trasporto o di vendita, in modo che chiunque lo utilizzi per tutta la sua vita sia adeguatamente informato sull'uso corretto e sulla sicurezza dell'apparecchio. Ai fini della sicurezza delle persone e delle proprietà, osservare le precauzioni indicate nelle istruzioni: il costruttore non può essere considerato responsabile per eventuali danni causati da omissioni.

Sicurezza per i bambini e per le persone vulnerabili

- In base alla norma EN

Questo apparecchio non è concepito per l'utilizzo da parte di bambini o persone con capacità fisiche, sensoriale o mentali ridotte, senza la necessaria esperienza e competenza e senza la supervisione o le indicazioni di una persona responsabile per la loro sicurezza. È necessario accertarsi che i bambini non giochino con l'apparecchio. La pulizia e la manutenzione non devono essere eseguiti da bambini senza supervisione..

In base alla norma IEC

Quest'apparecchio non deve essere utilizzato da persone (bambini inclusi) con capacità fisiche, sensoriali o mentali ridotte, o in mancanza di esperienza e conoscenza, a meno che non siano controllati o istruiti all'uso dell'apparecchio in modo sicuro e comprendano i rischi derivanti.

- Tenere tutti gli elementi dell'imballo fuori dalla portata dei bambini per evitare il rischio di soffocamento.
- In caso di smaltimento dell'apparecchio, staccare la spina dalla presa di corrente, tagliare il cavo di connessione (il più vicino possibile all'apparecchio) e rimuovere la porta per evitare che i bambini possano ricevere una scossa elettrica o rimangano bloccati all'interno.
- Se questo apparecchio con chiusure magnetiche della porta sostituisce un apparecchio precedente con chiusura a molla sulla porta o sul coperchio, accertarsi di rendere inutilizzabile tale chiusura a molla prima di smaltire. Ciò evita una trappola mortale per bambini.

Indicazioni sulla Sicurezza Generale



- **Avvertenza** - Quest'apparecchio è destinato ad uso domestico e quelli simili come:
 - Aree adibite a cucina per il personale in negozi, uffici e altri ambienti di lavoro;
 - Fattorie da parte di clienti in hotel, motel e altri ambienti di tipo residenziale;
 - Ambienti di tipo B&B
 - Tipo di ristorazione e commercio al dettaglio e simile.
- **Avvertenza** - Non conservare le sostanze esplosive come latini di aerosol con i propellenti infiammabili nell'apparecchio.
- **Avvertenza** - Se il cavo di alimentazione è danneggiato, procedere alla sua sostituzione contattando il produttore, il rappresentante locale o personale qualificato al fine di evitare ogni rischio della sicurezza.
- **Avvertenza** - Non coprire le aperture di aerazione e la ritiene fuori di ostruzione.
- **Avvertenza** - Si raccomanda di non usare dispositivi meccanici o altri mezzi per accelerare il processo di sbrinamento, diversi da quelli raccomandati dal produttore.
- **Avvertenza** - Non danneggiare il circuito refrigerante.
- **Avvertenza** - Non accendere apparecchi elettrici all'interno dei compartimenti degli alimenti, a meno che ciò non sia raccomandato dal produttore.

- Avvertenza - Il refrigerante e gas isolato sono infiammabili. Quando smaltisce l'apparecchio farlo solo in centro di smaltimento dei rifiuti autorizzati. Non esporla a fiamme.
- **AVVERTENZA** - Quando si posiziona l'apparecchio, assicurarsi che il cavo di alimentazione non sia intrappolato o danneggiato.
- **AVVERTENZA** - Non posizionare prese multiple portatili o alimentatori portatili nella parte posteriore dell'apparecchio.

Sostituzione dell'illuminazione

- **AVVERTENZA** - L'illuminazione non dev'essere sostituita dall'utente! Se l'illuminazione è danneggiata, contattare l'assistenza tecnica

Questo avviso è solo per i frigoriferi che contengono illuminazione.

Frigorifero

Il frigorifero contiene una piccola quantità di refrigerante isobutene (R600a) nel circuito refrigerante, che è un gas naturale con alta compatibilità ambientale ma infiammabile.

Assicurare che ciascuno dei componenti non viene danneggiato durante il trasporto o l'installazione.

Il refrigerante (R600a) è infiammabile.

- **AVVERTENZA** - I frigoriferi contengono refrigerante e gas nell'isolamento. Il refrigerante e i gas devono essere smaltiti professionalmente in quanto possono causare lesioni agli occhi o combustione. Assicurarsi che la tubatura del circuito del refrigerante non sia danneggiata prima del corretto smaltimento.



AVVERTENZA: Rischio di incendio / materiali infiammabili

In caso che il circuito refrigerante venga danneggiato:

- Evitare fiamme libere o scintilla.
- Aerare la stanza in cui si trova l'apparecchio.

È pericoloso alterare le caratteristiche o modificare il prodotto in altro modo.

Qualsiasi danneggiamento su cavo potrebbe causare cortocircuito, incendio e/o scossa elettrica.



Sicurezza elettrica

1. Il cavo di alimentazione non deve essere allungato.
2. Accertarsi che la spina di alimentazione non è schiacciata o danneggiata. Una spina schiacciata o danneggiata potrebbe surriscaldarsi e provocare un incendio.
3. Accertarsi di poter accedere alla spina dell'apparecchio.
4. Non tirare il cavo di alimentazione.
5. Se la presa di corrente è allentata, non inserire la spina di alimentazione. Potrebbe verificarsi una scossa elettrica o un incendio.
6. Non utilizzare l'apparecchio senza la protezione della lampadina per l'illuminazione interna.
7. L'apparecchio è predisposto per utilizzare AC monofase da 220-240V/50Hz. In caso di sbalzi di tensione in zona superano i parametri suddetti, accertarsi, per motivi di sicurezza, di applicare all'apparecchio un regolatore di tensione CA automatico superiore a 350W. Il frigorifero deve essere alimentato con presa di alimentazione speciale, anziché condiviso con altri apparecchi elettrici. Questa presa deve essere provvista di messa a terra.

Uso quotidiano

- Non conservare gas o liquidi infiammabili all'interno dell'apparecchio per evitare il rischio di esplosioni.
- Non accendere nessun dispositivo elettrico (macchine elettriche per il gelato, frullatori ecc.) all'interno dell'apparecchio.
- Quando si scollega l'apparecchio dalla presa di corrente, afferrare sempre la spina e non tirare il cavo.
- Non collocare oggetti caldi vicino alle parti plastiche dell'apparecchio.
- Non collocare prodotti alimentari direttamente contro l'uscita dell'aria sulla parete posteriore.

-
- Conservare i cibi congelati preconfezionati secondo le istruzioni del produttore.
 - È necessario rispettare le indicazioni di conservazione fornite dal costruttore dell'apparecchio. Fare riferimento alle relative istruzioni.
 - Non collocare bevande gassate nello scomparto congelatore: la pressione che si crea nel contenitore di tali prodotti potrebbe causarne l'esplosione, con conseguenti danni all'apparecchio.
 - I cibi congelati possono causare ustione da freddo se consumati subito dopo essere stati estratti dall'apparecchio.
 - Non esporre l'apparecchio alla luce solare diretta.
 - Tenere candele, lampade e altri oggetti con fiamme libere fuori dell'apparecchio in modo che non impostare l'apparecchio in fiamme.
 - L'apparecchio è stato progettato per mantenere cibi e/o bevande in famiglia normale, come spiegato in questo libretto di istruzioni. L'apparecchio è pesante. Prestare attenzione quando muove.
 - Non rimuovere né toccare elementi dal compartimento freezer con le mani umide/bagnate, in quanto ciò potrebbe causare abrasioni cutanee o ustioni gelo.
 - Mai stare sulla base, sui cassetti, sulle porte, ecc., oppure utilizzarli come supporto.
 - Gli alimenti congelati non devono essere ricongelati una volta scongelati.
 - Non consumare ghiaccioli o cubetti di ghiaccio direttamente dal freezer in quanto ciò può causare ustioni alla bocca e labbra.
 - Per evitare oggetti che cadono e causando lesioni o danni all'apparecchio, non sovraccaricare i balconcini o mettere troppo cibo nei cassetti più nitide.

Attenzione!

Pulizia e manutenzione

- Prima di eseguire le operazioni di manutenzione, spegnere l'apparecchio e scollegare la spina di alimentazione dalla presa di corrente.

- Non pulire l'apparecchio con oggetti metallici, macchine per il lavaggio a vapore, oli essenziali, solventi organici o detergenti abrasivi.
- Non utilizzare oggetti appuntiti per rimuovere il ghiaccio dall'apparecchio.
Utilizzare un raschietto in plastica.

Importante Installazione!

- Per il collegamento elettrico, seguire con attenzione le istruzioni fornite nel presente manuale.
- Disimballare l'apparecchio e controllare se sia danneggiato. Qualora sia danneggiato, non collegare l'apparecchio. Contattare immediatamente il negozio dove è stato effettuato l'acquisto. In questo caso, conservare tutti i materiali d'imballaggio.
- E' consigliabile attendere almeno quattro ore prima di collegare l'apparecchio per consentire al liquido di fluire nel compressore.
- Un'adeguata circolazione dell'aria dovrebbe essere intorno all'apparecchio, la mancanza porta a un surriscaldamento. Per ottenere una ventilazione sufficiente seguire le istruzioni relative all'installazione.
- Se possibile il retro del prodotto non dovrebbe essere troppo vicino ad una parete per evitare che le parti calde vi entrino in contatto (compressore, condensatore) e prevenire il rischio di
- incendio, in conformità alle relative istruzioni per l'installazione. L'apparecchio non deve essere collocata nelle vicinanze di termosifoni o cucine.
- Assicurarsi che la spina sia accessibile dopo l'installazione dell'apparecchio.

Servizi

- Qualsiasi lavoro elettrico necessario per la manutenzione dell'apparecchio deve essere effettuata da personale qualificato o competente.
- T Questo prodotto deve essere eseguita da un Centro Assistenza autorizzato, e solo ricambi originali deve essere utilizzati.

1)Se l'apparecchio è Frost Free.

2)Se l'apparecchio contiene compartimento freezer.

Nota: i bambini di età compresa tra 3 e 8 anni possono caricare e scaricare apparecchi di refrigerazione (questa clausola si applica solo alla regione dell'UE).

Descrizione dell'apparecchio

Illustrazione dell'apparecchio

1. Regolatore della temperatura
2. Porta
3. Cassetto superiore nel congelatore
4. Cassetto centrale nel congelatore
5. Vaschetta del ghiaccio
6. Cassetto inferiore nel congelatore
7. Piedini regolabili
8. Maniglia della porta (presente su alcuni modelli)

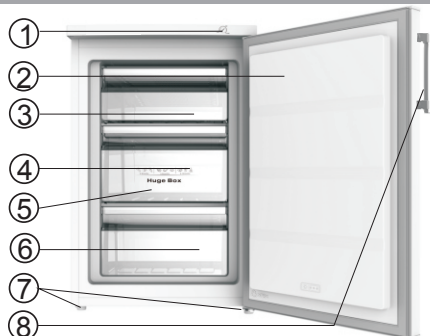

Nota: A causa delle costanti modifiche ai nostri prodotti, potreste riscontrare leggere differenze tra il vostro frigorifero e quello descritto nel presente manuale di istruzioni, ma le sue funzioni e i metodi di utilizzo rimangono gli stessi. Per avere il migliore rendimento energetico da questo prodotto, mettere tutti i ripiani, i cassetti nella posizione originale come illustrato sopra.

Pannello di controllo

Avvio e regolazione della temperatura

Inserire il cavo di alimentazione nella presa con un conduttore di terra di protezione. La manopola di selezione della temperatura è situata nella parte superiore dello scomparto congelatore.

Controllo del termostato

Il controllo del termostato situato nel pannello di controllo regola la temperatura del vano congelatore.

- Posizione "cold" ("Freddo")
- Posizione "Mid" ("Medio")
- Posizione "Colder" ("Più freddo")

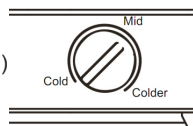

La temperatura sarà influenzata da:
 Temperatura ambiente;
 Tempo in cui la porta rimane aperta;
 Quantità di alimenti conservati;
 Posizione dell'apparecchio.

Importante! Normalmente si consiglia di impostarla su "Mid". Se si desidera una temperatura più alta o più bassa girare conformemente la manopola verso un'impostazione più fredda o calda. Quando si gira la manopola verso un'impostazione più fredda si avrà una maggior efficienza energetica. Altrimenti risulterà in un maggior consumo di energia.

Importante! Le temperature ambiente elevate (ad esempio nei periodi estivi) in combinazione con un'impostazione più fredda (posizione "colder") possono causare il funzionamento continuo del compressore o impedirne l'arresto!

Motivo: quando la temperatura ambiente è elevata, il compressore deve funzionare continuamente per mantenere la bassa temperatura nell'apparecchio.

NOTA: Per una conservazione di cibo ottimale, l'impostazione media (Mid) è generalmente la più adatta.

Primo utilizzo e installazione

Pulizia prima dell'uso

- Prima di usare l'apparecchio per la prima volta, lavare l'interno e tutti gli accessori interni con acqua tiepida e sapone neutro per rimuovere il tipico odore di un prodotto nuovo, poi asciugare a fondo.

Posizionamento



Attenzione! Prima dell'installazione

leggere attentamente le istruzioni per la propria sicurezza e il corretto funzionamento dell'apparecchio.

- Posizionare l'apparecchio lontano da fonti di calore quali fornelli, termosifoni, luce solare diretta, ecc.

- Le massime prestazioni e sicurezza sono garantite mantenendo la corretta temperatura interna per la classe dell'apparecchio interessata, secondo le specifiche della targhetta di classificazione.
- Quest'elettrodomestico funziona bene da SN a T. Esso potrebbe non funzionare correttamente se lasciato per un maggior periodo ad una temperatura superiore o inferiore all'intervallo indicato.

Importante! E' necessario avere una buona ventilazione attorno al freezer per permettere dissipazione di calore. Per questa ragione, è necessario fornire uno spazio libero sufficiente intorno all'apparecchio. E' consigliabile che ci siano 50-70 mm di spazio dal retro del freezer al muro almeno 100mm di spazio sui due lati e abbastanza spazio di fronte per permettere alla porta di aprirsi a 160°.

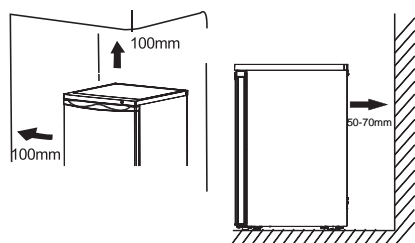

Classe climatica	Temperatura ambiente
SN	+10°C a +32°C
N	+16°C a +32°C
ST	+16°C a +38°C
T	+16°C a +43°C

- Gli apparecchi non devono essere esposti alla pioggia. Occorre assicurare un'areazione sufficiente nella sezione posteriore inferiore, dato che un flusso d'aria ridotto potrebbe pregiudicare le prestazioni. Gli apparecchi incorporati devono essere posizionati lontano da fonti di calore come i termosifoni e la luce solare diretta.

Livellamento

- L'apparecchio deve essere livellato per eliminare la vibrazione. Per realizzare il livellamento, deve essere in posizione verticale ed entrambi i regolatori devono essere in contatto stabile con il pavimento. E' anche possibile regolare il livello svitando i regolatori secondo l'altezza necessaria nella parte anteriore (usare le dita o una chiave idonea).

Connessione elettrica

Attenzione! Qualsiasi impianto elettrico da realizzarsi per installare questo apparecchio deve essere realizzato da personale qualificato o autorizzato.

Attenzione! Questo apparecchio deve essere messo a terra. Il fabbricante è esonerato da qualsiasi responsabilità qualora queste misure di sicurezza non siano osservate.

Uso quotidiano

Accessori 1)

Cassetto del congelatore

- Per conservare cibo congelato.

Vaschetta del ghiaccio

- Per formare ghiaccio e conservarlo in cubetti.

Scomparto congelatore 2)

- Per congelare cibo fresco e conservare per lunghi periodi cibo congelato e ultra congelato.

Scongellare gli alimenti 2)

- Nello scomparto del frigorifero

- A temperatura ambiente.
- Nel forno microonde.
- In un forno convenzionale o a convezione.
- Gli alimenti, una volta scongelati, non possono essere congelati nuovamente tranne in casi specifici

1) Se l'apparecchio contiene accessori e funzioni relazionati.

2) Se l'apparecchio contiene uno scomparto congelatore.

NOTA: Questo apparecchio di refrigerazione non è destinato per un utilizzo da incasso.

Consigli e suggerimenti utili

Rumori durante il funzionamento

Click - Ogniqualvolta il compressore entra in funzione o cessa di funzionare può sentirsi un click.

Ronzio - Non appena il compressore è in funzione, si può sentire un ronzio.

Gorgoglii - Quando il refrigerante fluisce nei tubi stretti, si possono sentire rumori di gorgoglii e spruzzi.

Spruzzi - Anche dopo che il compressore è stato spento, questo rumore può essere sentito per un breve periodo di tempo.

Consigli sul risparmio di energia

- Non installare l'apparecchio in prossimità di stufe, termosifoni o altre fonti di calore.
- Ridurre al minimo il tempo in cui l'apparecchio rimane aperto.
- Non impostare la temperatura più fredda del necessario.
- Assicurarsi che le piastre laterali e la piastra posteriore dell'apparecchio siano a una certa distanza dal muro, e seguire le relative istruzioni per l'installazione.
- Se lo schema illustra la combinazione corretta dei cassetti, vani e ripiani, non regolare tale combinazione dato che ciò consente di produrre un effetto sul consumo energetico.

Suggerimenti per il congelamento

- Alla prima accensione o dopo un periodo di utilizzo. Prima di inserire gli alimenti nello scomparto, lasciare acceso l'apparecchio almeno 2 ore con le impostazioni più elevate.

- Separare il cibo in piccole porzioni per consentire un rapido e completo congelamento e di scongelare successivamente solo la quantità necessaria.
- Avvolgere gli alimenti in un foglio di alluminio o polietilene (plastica) e assicurarsi che i sacchetti siano ermetici.
- Evitare che i prodotti freschi, da congelare, entrino in contatto con gli alimenti già congelati per evitare l'aumento della temperatura di quest'ultimi.
- I prodotti congelati, se consumati subito dopo la rimozione dal vano congelatore, potrebbero provocare ustioni da gelo alla pelle.
- Si raccomanda di etichettare ciascun prodotto congelato con la data per tenere traccia del tempo di conservazione.

Suggerimenti per la conservazione di alimenti surgelati

- Assicurarsi che il cibo congelato commercialmente sia ben conservato dal rivenditore.
- Una volta scongelati, gli alimenti si deteriorano rapidamente e non possono essere nuovamente congelati.
- Non superare il periodo di conservazione indicato dal produttore di alimenti.

Nota: Se l'apparecchio contiene accessori e funzioni relazionate.

Pulizia e manutenzione

Pulizia e manutenzione

Per ragioni di igiene, l'interno dell'apparecchio, compresi gli accessori interni, deve essere pulito regolarmente.

La pulizia e la manutenzione dell'apparecchio devono essere eseguite almeno ogni due mesi.



Attenzione! Pericolo di scossa elettrica!

L'apparecchio non deve essere collegato alla rete elettrica durante la pulizia. Prima di pulirlo, spegnere l'apparecchio e

rimuovere la spina dalla presa elettrica, spegnere l'interruttore o staccare il fusibile.

Avviso!

- Rimuovere gli alimenti dall'apparecchio prima della pulizia. Conservarli in un posto freddo e mantenerli ben coperti.
- Non pulire mai l'apparecchio con un'aspirapolvere a vapore. L'umidità potrebbe accumularsi nei componenti elettrici.

- I vapori caldi potrebbero danneggiare i componenti di plastica.
- Gli oli essenziali e i solventi organici possono corrodere i componenti di plastica, ad esempio il succo di limone o di arancia, l'acido butirrico o i detersivi che contengono acido acetico. Non permettere che tali sostanze entrino a contatto con i componenti.
- Non usare nessun detersivo abrasivo.
- Pulire l'apparecchio e gli accessori interni con un panno e acqua tiepida. E' possibile usare anche i comuni lavastoviglie disponibili commercialmente.
- Dopo la pulizia, asciugare con acqua fresca e un panno per i piatti pulito.
- L'accumulo di polvere nel condensatore aumenta il consumo di energia; pulire il condensatore sul retro dell'apparecchio una volta all'anno con una spazzola morbida o un aspirapolvere (solo per i prodotti con condensatore esterno).
- Controllare il foro di scarico dell'acqua sulla parete posteriore dello scomparto frigorifero.
- Liberare un foro di scarico intasato con l'aiuto di qualcosa di morbido, in modo da fare attenzione a non creare alcun danno all'apparecchio con oggetti appuntiti.
- Dopo aver asciugato tutto, l'apparecchio ritorna a funzionare.

Sbrinamento dello scomparto per la conservazione di cibi congelati

- Lo sbrinamento nello scomparto del congelatore è manuale. Prima di realizzare lo sbrinamento, estrarre il cibo.
- Estrarre la vaschetta del ghiaccio e i ripiani o collocarli temporaneamente nello scomparto degli alimenti freschi.

- lasciare la porta del frigorifero aperta fino a quando il ghiaccio e la brina si sciolgono completamente e si accumulano alla base del vano del congelatore. Asciugare l'acqua con un panno morbido.
- Per accelerare il processo di scongelamento, è possibile collocare una bacinella di acqua calda (circa 50° C) nel vano del congelatore e raschiare il ghiaccio e la brina con una spatola di sbrinamento. Dopo quest'operazione, assicurarsi di impostare la manopola del regolatore di temperatura nella posizione originale.
- Non è consigliabile riscaldare il vano del congelatore direttamente con acqua calda o un asciugacapelli durante lo sbrinamento per evitare la deformazione del suo interno.
- Inoltre si sconsiglia di utilizzare strumenti appuntiti o aste di legno per estrarre la brina e il ghiaccio o per separare il cibo congelato dai contenitori, in modo da non danneggiare il rivestimento interno o la superficie dell'evaporatore.

Avviso! Lo sbrinamento dell'apparecchio deve essere realizzato almeno una volta al mese. Durante l'utilizzo del frigorifero, se la porta è stata aperta frequentemente in condizioni di estrema umidità, si consiglia agli utenti di sbrinarlo ogni due settimane.

Messa fuori servizio del dispositivo

- Svuotare l'apparecchio
- Scollegare l'alimentazione
- Pulirlo a fondo (vedere sezione: Pulizia e manutenzione)
- Lasciare la porta aperta per evitare la contaminazione di odori

Cosa fare se...



Attenzione! Prima della risoluzione di eventuali problemi, scollegare l'alimentazione. Soltanto un tecnico qualificato o altro personale deve risolvere eventuali problemi le cui operazioni non siano contemplate nel presente manuale.

Importante!

Le riparazioni dell'apparecchio possono

essere realizzate solo da ingegneri qualificati. Riparazioni non adeguate possono causare importanti rischi all'utente. Se l'apparecchio necessita di riparazioni, contattare il proprio rivenditore specializzato o il servizio di assistenza clienti.

Problema	Possibile causa	Soluzione
L'apparecchio non funziona.	L'apparecchio non è acceso.	Accendere l'apparecchio.
	L'alimentazione non è collegata o la spina o è allentata.	Collegare l'apparecchio alla presa elettrica.
	Il fusibile è bruciato o è difettoso.	Verificare il fusibile, sostituirlo se necessario.
	L'uscita è difettosa.	I componenti difettosi devono essere riparati da un elettricista.
L'apparecchio raffredda troppo.	La temperatura impostata è troppo fredda.	Regolare la temperatura ad un'impostazione più calda temporaneamente
Il cibo è troppo caldo.	La temperatura non è regolata correttamente.	Fare riferimento alla sezione "Accensione iniziale".
	La porta è stata aperta per un periodo esteso.	Aprire la porta sono quando necessario
	Una grande quantità di cibo caldo è stata posizionata nell'apparecchio nelle ultime 24 ore.	Regolare la temperatura ad un'impostazione più calda temporaneamente.
	L'apparecchio è in prossimità di una fonte di calore.	Fare riferimento alla sezione "Luogo di installazione".
L'illuminazione interna non funziona.	La lampadina è difettosa.	Si prega di guardare alla sezione "Cambiare il Bulbo della Luce"
Elevata formazione di ghiaccio, possibilmente anche sulla guarnizione della porta.	La guarnizione della porta non è ermetica (possibilmente dopo aver invertito la porta).	Riscaldare con cautela le sezioni che perdono della guarnizione della porta con un asciugacapelli (con un'impostazione fredda). Allo stesso tempo, modellare la porta aperta a mano in modo che si adatti correttamente.
Rumori insoliti.	L'apparecchio non è livellato.	Regolare nuovamente i piedini.
	L'apparecchio è a ridosso della parete o di altri oggetti.	Muovere l'apparecchio leggermente.
	Un componente, ad esempio un tubo, sul retro dell'apparecchio è a contatto con un altro componente dell'apparecchio o con la parete.	Se necessario piegare con cura il componente.
Il compressore non si avvia immediatamente dopo aver cambiato le impostazioni della temperatura.	Ciò è normale, non si è verificato nessun errore.	Il compressore si avvia dopo un periodo di tempo.
Acqua sulla base o sui ripiani.	Il tubo di drenaggio è intasato.	Fare riferimento alla sezione "Pulizia e manutenzione".

Invertire la porta

Il lato in cui si apre la porta può essere cambiato, dal lato destro (di serie) verso il lato sinistro, se il sito di installazione lo permette. Strumenti necessari:

1. Chiave a brugola da 8 millimetri



2. Chiave a brugola da 10 millimetri



3. Cacciavite a croce



4. Spatola o cacciavite a lama sottile

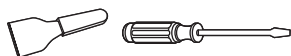

Invertire la porta

1. stand the freezer, remove the two screws on the back of the top cover, then lift the top cover and place it on a padded surface to prevent scratching.

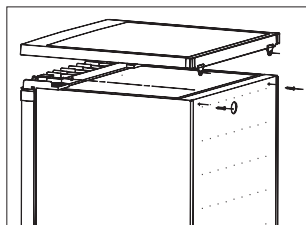

2. Rimuovere le quattro viti secondo lo schema seguente. Sollevare il cardine superiore, quindi collocarlo in un posto sicuro.

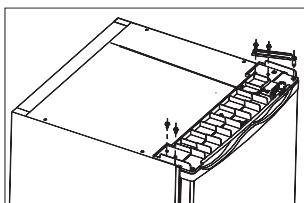

3. Sollevare la porta e posizionarla su una superficie ove non possa graffiarsi. Rimuovere entrambi i piedini regolabili e la staffa del cardine inferiore svitando i bulloni. Quindi posizionarli su un altro lato.

Nota: 1. È necessario muovere l'asse del cardine dal foro ① al ② prima della sostituzione.

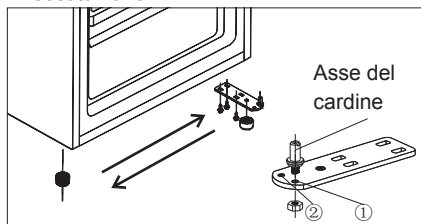

4. Collocare la porta nella nuova posizione assicurandosi che i pioli si incastrino nella sezione della struttura inferiore. Riposizionare la copertura facendo combaciare il cardine superiore con il foro della porta superiore, fissandolo con 2 viti. Sostituire altre 2 viti su un altro lato.

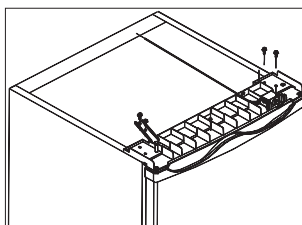

5. Posizionare la copertura superiore nel congelatore. Serrare le 2 viti sul retro della copertura superiore.

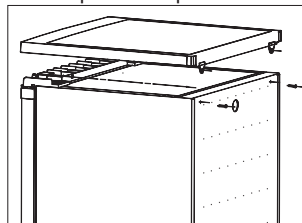

Attenzione!

Quando si cambia lato di apertura della porta, l'apparecchio non deve essere collegato alla rete elettrica. Togliere prima la spina dalla presa di corrente.

Installazione della maniglia della porta

Se una maniglia della porta viene fornita separatamente in un sacchetto di plastica con l'apparecchio è possibile installarlo come segue.

1. Rimuovere la vite dalla porta. Tenere o installare i coperchi della vite sul lato in cui è presente il cardine.

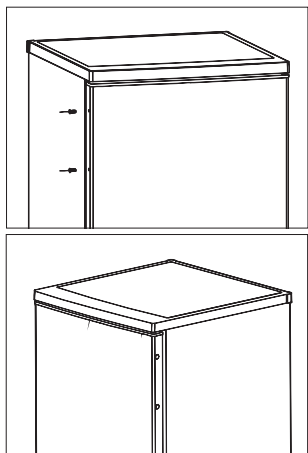

2. Far combaciare il foro della maniglia alla porta, quindi fissare le viti rimosse dalla porta affinché la maniglia sia fissata fermamente alla porta.

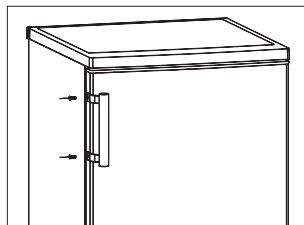

Smaltimento dell'apparecchio



E' vietato di smaltire quest'apparecchio come rifiuto domestico.

Materiali d'imballaggio

I materiali d'imballaggio sono recuperabili con il simbolo di ricupero. Deposita i materiali nel contenitore di raccolta.

Prima dello smaltimento

1. Stacca la spina dalla presa di corrente.
2. Tagliare il cavo alimentazione e lo smaltisce con la spina.

	Corretto smaltimento del prodotto
 	Questo simbolo indica che il prodotto non deve essere smaltito con altri rifiuti domestici in tutta l'UE. Per evitare eventuali danni all'ambiente o alla salute umana causati da smaltimento dei rifiuti, riciclarlo in maniera responsabile per favorire il riutilizzo sostenibile delle risorse materiali. Per restituire il dispositivo usato, si prega di utilizzare i sistemi di restituzione e di raccolta o contattare il rivenditore presso il quale il prodotto è stato acquistato. Possono raccogliere questo prodotto per il riciclaggio ambientale sicuro.

Per evitare la contaminazione del cibo, si prega di rispettare le seguenti istruzioni

- L'apertura della porta per lunghi periodi può causare un notevole aumento della temperatura negli scomparti dell'apparecchio.

- Pulire regolarmente le superfici che possono venire a contatto con cibo e sistemi di drenaggio accessibili.

- Conservare la carne e il pesce crudi in contenitori adatti in frigorifero, in modo che non vengano a contatto con altri alimenti o vi gocciolino sopra.

- Gli scomparti per alimenti surgelati a due stelle sono adatti per conservare cibi surgelati, conservare o preparare gelati e produrre cubetti di ghiaccio.

- Gli scomparti a una, due e tre stelle non sono adatti per il congelamento di alimenti freschi.

Ordine	Scomparti TIPO	Temperatura di conservazione ideale [°C].	Cibo appropriato
1	Frigorifero	+2 ~ +8	Uova, cibi cotti, cibi confezionati, frutta e verdura, prodotti caseari, torte, bevande e altri alimenti che non sono adatti al congelamento.
2	(***)*- Congelatore	≤ -18	Frutti di mare (pesce, gamberetti, molluschi), prodotti acquatici e prodotti a base di carne (il tempo consigliato è di 3 mesi - i valori nutrizionali e il sapore diminuiscono con il tempo), adatto per cibi freschi surgelati.
3	***-Congelatore	≤ -18	Frutti di mare (pesce, gamberetti, molluschi), prodotti acquatici e prodotti a base di carne (il tempo consigliato è di 3 mesi - i valori nutrizionali e il sapore diminuiscono con il tempo). Non adatto al congelamento di alimenti freschi.
4	** -Congelatore	≤ -12	Frutti di mare (pesce, gamberetti, molluschi), prodotti acquatici e prodotti a base di carne (il tempo consigliato è di 2 mesi - i valori nutrizionali e il sapore diminuiscono con il tempo). Non adatto al congelamento di alimenti freschi.
5	*-Congelatore	≤ -6	Frutti di mare (pesce, gamberetti, molluschi), prodotti acquatici e prodotti a base di carne (il tempo consigliato è di 1 mese - i valori nutrizionali e il sapore diminuiscono con il tempo). Non adatto al congelamento di alimenti freschi.
6	Zero stelle	-6 ~ 0	Maiale fresco, carne di manzo, pesce, pollo, alcuni alimenti confezionati, ecc. (Consigliato per mangiare entro lo stesso giorno, preferibilmente non più tardi di 3 giorni). Alimenti trasformati incapsulati parzialmente imballati / confezionati (alimenti non congelabili)
7	Freddo	-2 ~ +3	Si consiglia di consumare carne di maiale fresca/ congelata, carne di manzo, pollo, prodotti ittici di acqua dolce, ecc. (7 giorni al di sotto di 0 °C e oltre 0 °C) entro quel giorno, preferibilmente non più di 2 giorni). Frutti di mare (meno di 0 per 15 giorni, non è consigliabile conservare sopra gli 0 °C)

8	Cibo fresco	0 ~ +4	Maiale fresco, manzo, pesce, pollo, alimenti cotti, ecc. (si consiglia consumarli entro lo stesso giorno, preferibilmente non più di 3 giorni).
9	Vino	+5 ~ +20	vino rosso, vino bianco, vino spumante, ecc.

Nota: conservare i vari alimenti in base agli scomparti o alla temperatura di conservazione ideale dei prodotti acquistati.

- Se il frigorifero viene lasciato vuoto per lunghi periodi, spegnere, scongelare, pulire, asciugare e lasciare lo sportello aperto per evitare lo sviluppo di muffa all'interno dell'apparecchio.

Pulizia dell'erogatore d'acqua (specifico per i prodotti con erogatore):

- Pulire i serbatoi dell'acqua se non sono stati utilizzati per 48 ore; lavare l'impianto idrico collegato a una rete idrica se l'acqua non è stata aspirata per 5 giorni.

AVVERTENZA -Il cibo deve essere imballato in sacchetti prima di essere messo in frigorifero, e i liquidi devono essere imballati in bottiglie o contenitori chiusi per evitare il problema che la struttura del prodotto non sia facile da pulire.

